

ANTEA 50E

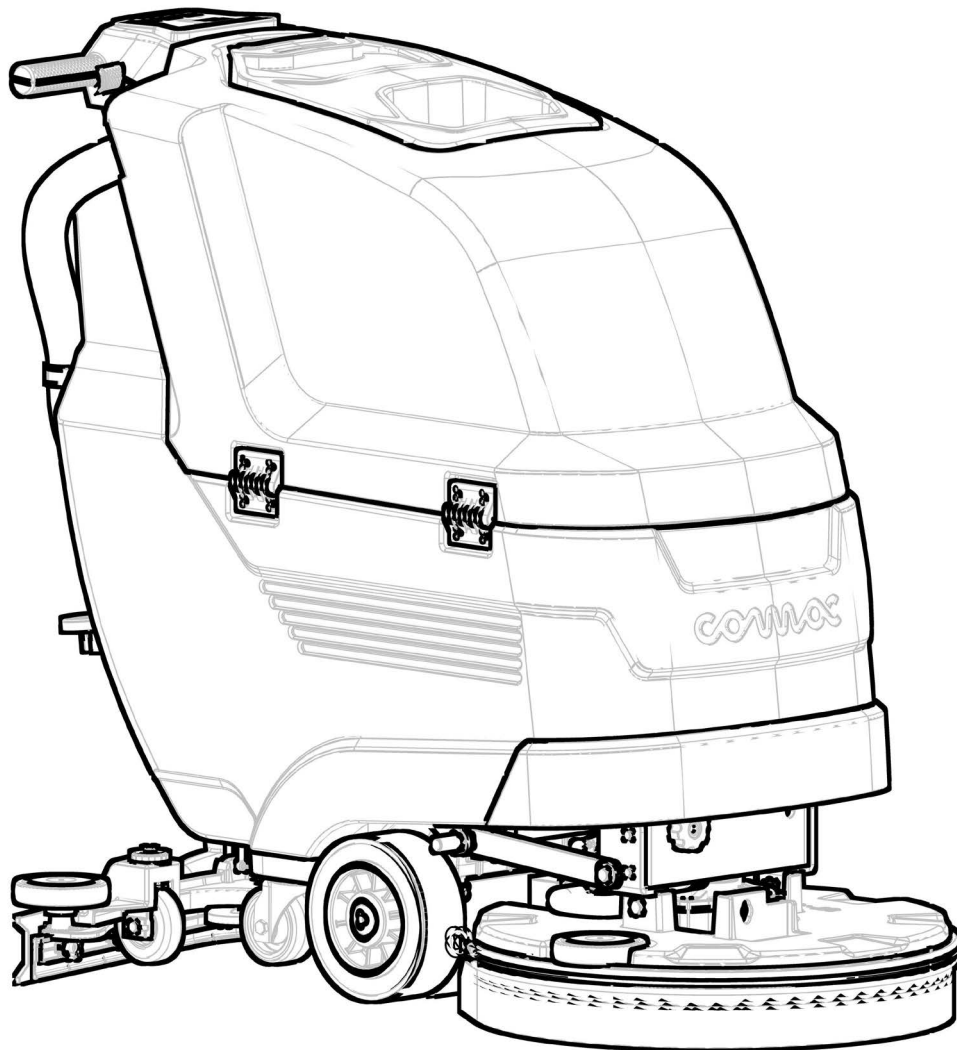

SCRUBBING MACHINES

MANUAL DE USO Y MANTENIMIENTO



ÍNDICE

ÍNDICE	3
ADVERTENCIAS DE SEGURIDAD PARA ASPIRADOR SÓLIDOS/LÍQUIDOS	3
NIVELES DE PELIGRO.....	3
CONEXIÓN A LA RED ELÉCTRICA.....	4
USO - EMPLEO.....	4
TRANSPORTE.....	7
MANTENIMIENTO.....	7
ACCESORIOS Y PIEZAS DE REPUESTO.....	8
CABLES DE PROLONGACIÓN.....	8
LONGITUD DEL CABLE	8
SIMBOLOGÍA UTILIZADA EN EL MANUAL	9
OBJETIVO Y CONTENIDO DEL MANUAL	9
DESTINATARIOS	9
CONSERVACIÓN DEL MANUAL DE USO Y MANTENIMIENTO	9
RECEPCIÓN DE LA MÁQUINA	9
ADVERTENCIA PREVIA	9
DATOS DE IDENTIFICACIÓN	9
DESCRIPCIÓN TÉCNICA	9
USO INDICADO - USO PREVISTO	9
SEGURIDAD	9
PLACA DE LA MATRÍCULA	9
DATOS TÉCNICOS	9
SIMBOLOGÍA UTILIZADA EN LA MÁQUINA	10
SIMBOLOGÍA PRESENTE EN LA PLACA MATRÍCULA.....	10
SIMBOLOGÍA IMPRESA EN LA MÁQUINA.....	10
ETIQUETAS PRESENTES EN LA MÁQUINA.....	10
SIMBOLOGÍA UTILIZADA EN EL SALPICADERO.....	10
PREPARACIÓN DE LA MÁQUINA	10
DESPLAZAMIENTO DE LA MÁQUINA EMBALADA.....	10
DESEMBALAJE DE LA MÁQUINA.....	10
TRANSPORTE DE LA MÁQUINA.....	10
UBICACIÓN DE LOS COMPONENTES.....	10
CONDICIONES DE SEGURIDAD DE LA MÁQUINA.....	11
CONTADOR DE HORAS.....	11
MONTAJE DEL CEPILLO.....	11
MONTAJE PARASALPICADURAS BANCADA.....	11
MONTAJE DE LA BOQUILLA DE ASPIRACIÓN.....	11
LLENADO CON AGUA DEL TANQUE SOLUCIÓN.....	11
SOLUCIÓN DETERGENTE.....	12
PREPARACIÓN PARA EL TRABAJO	12
USO	12
COMIENZO DEL TRABAJO (versiones B).....	12
TRABAJO DE LAVADO CON SECADO.....	12
TRABAJO DE LAVADO SIN SECADO.....	12
TRABAJO DE SECADO.....	13
REGULACIÓN DE LA SOLUCIÓN DETERGENTE.....	13
REGULACIÓN DE LA VELOCIDAD DE AVANCE.....	13
REBOSADERO.....	13
AL FINALIZAR EL TRABAJO	13
MANTENIMIENTO	13
INTERVENCIONES DE MANTENIMIENTO ACONSEJADAS.....	13
CONTROL Y MANTENIMIENTO DEL TANQUE DE RECUPERACIÓN.....	14
CONTROL Y MANTENIMIENTO TAPÓN-FILTRO TANQUE SOLUCIÓN.....	14
CONTROL Y MANTENIMIENTO DEL CUERPO DE LA BOQUILLA DE ASPIRACIÓN.....	14
REGULACIÓN DE LA BOQUILLA DE ASPIRACIÓN.....	14
CONTROL Y MANTENIMIENTO DEL FILTRO-FLOTADOR DEL TANQUE DE RECUPERACIÓN.....	15
CONTROL Y MANTENIMIENTO DEL TANQUE SOLUCIÓN.....	15
CONTROL Y MANTENIMIENTO DEL CEPILLO.....	15
CONTROL Y MANTENIMIENTO DEL TUBO DE ASPIRACIÓN.....	16
LIMPIEZA DE LA INSTALACIÓN HÍDRICA.....	16
RESOLUCIÓN DE AVERÍAS	16
ELIMINACIÓN	17
SELECCIÓN Y EMPLEO DE LOS CEPILLOS	17
DECLARACIÓN DE CONFORMIDAD CE	17

ADVERTENCIAS DE SEGURIDAD PARA ASPIRADOR SÓLIDOS/LÍQUIDOS



Antes de utilizar la máquina por primera vez, leer y seguir estas advertencias de seguridad. Conservar las presentes advertencias de seguridad para consultarlas en otro momento y para entregarlas a los propietarios siguientes.

- Antes de la puesta en funcionamiento, leer el manual de uso de la máquina.
- Las placas de advertencia en la máquina suministran indicaciones importantes para un uso seguro.
- Respetar siempre tanto las indicaciones citadas en las instrucciones, como las normas vigentes en materia de seguridad-de prevención de accidentes.
- Mantener las películas de embalaje fuera del alcance de los niños. ¡Peligro de asfixia!

NIVELES DE PELIGRO



PELIGRO: Indica un peligro inminente que determina lesiones graves o la muerte.



ADVERTENCIA: Indica una situación peligrosa probable que podría determinar lesiones graves o la muerte.



PRUDENCIA: Indica una situación peligrosa probable que podría causar lesiones leves.



ATENCIÓN: Indica una situación peligrosa probable que podría determinar daños a las cosas.

CONEXIÓN A LA RED ELÉCTRICA

PELIGRO:

- Para reducir el riesgo de incendio, choque eléctrico o lesiones, leer y respetar todas las instrucciones sobre la seguridad y las indicaciones de atención antes de usar. Esta máquina ha sido diseñada para trabajar de modo seguro cuando se la utiliza para las funciones de limpieza que se especifican. En caso de dañarse los componentes eléctricos o mecánicos, la máquina debe ser reparada por un centro de asistencia competente o por el fabricante antes de usar, para evitar otros daños en la máquina o lesiones físicas al usuario.
- Antes de conectar la máquina a la toma de corriente, verificar que los datos técnicos indicados en la placa correspondan a los de la red de alimentación. **Se debe alimentar la máquina exclusivamente con una corriente alterna y con una tensión igual a la que figura en la placa matrícula.**
- La toma para el cable de alimentación debe estar equipada con una puesta a tierra reglamentaria.
- El cable de conexión a la red de alimentación suministrado con la máquina debe utilizarse para dicha máquina y no para otras.
- Antes de cada uso, controlar eventuales daños en la línea de conexión y en la clavija de alimentación.
- Si el cable de alimentación está dañado, el mismo debe ser sustituido por el fabricante o por su servicio de asistencia técnica o, de todos modos, por una persona con cualificación similar, para prevenir cualquier riesgo.
- Conectar la máquina solo a una conexión eléctrica instalada por un montador eléctrico en conformidad con la norma IEC 60364-1.
- Nunca tocar la clavija de alimentación con las manos mojadas.
- Prestar atención a que el cable de conexión a la red o el cable de prolongación no se dañen al pasarlos por encima, aplastarlos, tirar de los mismos, etc. Proteger el cable del calor y del contacto con aceites o aristas cortantes.
- Prestar atención a que el cable de conexión a la red o el cable de prolongación no se dañen durante el funcionamiento de la bancada de fregado, al pasarlos por encima con los cepillos o los discos giratorios.
- Asegurarse periódicamente de que el cable de conexión a la red no esté dañado, por ejemplo, debido a la formación de grietas o envejecimiento. En caso de que se detecte un daño, se debe sustituir el cable antes de volver a utilizar la máquina.
- La protección contra las salpicaduras de agua y la resistencia mecánica debe garantizarse incluso después de la eventual sustitución de empalmes del cable de conexión a la red o del cable de prolongación.
- No limpiar la máquina con tubo flexible o un chorro de agua de alta presión (riesgo de cortocircuito u otros fallos de tipo eléctrico).

ATENCIÓN:

- El transitorio de activación determina una disminución temporal de tensión.
- En condiciones de red desfavorables, los demás equipos pueden dañarse.
- Dichos daños se prevén si la impedancia de red es inferior a $0,15\Omega$.

USO - EMPLEO

PELIGRO:

- ¡Nunca aspirar gases, líquidos o polvos explosivos o inflamables, ni tampoco ácidos y solventes! Entre ellos, se incluyen gasolina, diluyentes para pinturas y aceite combustible, que mezclados

con el aire de aspiración pueden formar vapores o mezclas explosivas. Además de acetona, ácidos y solventes sin diluir, polvo de aluminio y de magnesio. Estas sustancias pueden corroer los materiales empleados para la fabricación de la máquina.

- En caso de utilizar la máquina en zonas peligrosas (por ej.: distribuidores de combustible), deben respetarse las normas de seguridad correspondientes. Está prohibido el uso de la máquina en ambientes con atmósfera potencialmente explosiva.
- Para evitar cortocircuitos cuando se trabaja cerca de componentes eléctricos no utilizar: herramientas no aisladas; no apoyar ni dejar que caigan objetos metálicos sobre los componentes alimentados con energía eléctrica; quitarse anillos, relojes e indumentaria provista de partes metálicas que pudiera entrar en contacto con los componentes alimentados con energía eléctrica.
- Se prohíbe el uso si el cable o la clavija están dañados. Para desconectar de la toma eléctrica, aferrar la clavija y no el cable. No manipular la clavija ni el aspirador de polvo con las manos mojadas. Desactivar todos los mandos antes de desconectarlo de la toma eléctrica.
- No tirar del cable ni transportar la máquina tirando de él, no usar el cable como asa, no cerrar una puerta sobre el cable ni exponerlo a bordes o aristas afiladas. No pasar el aspirador de polvo sobre el cable. Mantener el cable alejado de superficies calientes.
- La máquina no se debe usar ni dejar a la intemperie en caso de humedad, ni exponerla directamente a la lluvia.
- La temperatura de almacenamiento debe estar comprendida entre los -25°C y los $+55^{\circ}\text{C}$.
- Condiciones de uso: temperatura ambiente comprendida entre 0°C y 40°C con humedad relativa entre 30 y 95%. El aspirador se ha desarrollado solo para la limpieza en seco y no debe utilizarse o conservarse al aire libre en condiciones de humedad.
- Antes del uso, asegurarse del perfecto estado y del funcionamiento seguro de la máquina y de los accesorios de trabajo, en especial, controlar el cable de prolongación. En caso de que el estado no sea bueno, desconectar de inmediato la clavija de alimentación de la toma de red; la máquina no debe utilizarse.
- En caso de uso de la máquina en ambientes en riesgo (por ejemplo, estaciones de servicio), deben respetarse las respectivas normas de seguridad. Se prohíbe el uso de la máquina en lugares con peligro de explosión.
- Determinadas sustancias pueden originar junto con el aire de aspiración vapores y mezclas explosivas.
- No aspirar, en ningún caso, las siguientes sustancias:
 - ◆ Gases explosivos o inflamables, líquidos y polvo (povos reactivos).
 - ◆ Polvo de metales reactivos (por ejemplo, aluminio, magnesio, cinc), junto con detergentes alcalinos y ácidos fuertes.
 - ◆ Ácidos y soluciones alcalinas en estado puro.
 - ◆ Soluciones orgánicas (por ejemplo, gasolina, diluyentes para pinturas, acetonas o gasóleo).



ADVERTENCIA:

- La máquina debe ser utilizada exclusivamente por personal autorizado y capacitado para el uso.
- No emplear la máquina en superficies con inclinación superior a la indicada en la placa matrícula.
- La máquina no es apta para la limpieza de pavimentos irregulares o con desniveles. No utilizar la máquina en pendientes.
- Adaptar la velocidad de uso a las condiciones de adherencia.
- Se prohíbe su uso para aspirar líquidos inflamables o combustibles como gasolina, como así también en zonas donde puede haber estos líquidos.

- No recoger nada que se esté quemando o despida humo, como cigarrillos, cerillas o cenizas incandescentes.
- Los niños deben ser vigilados para asegurarse de que no jueguen con la máquina.
- Los niños no deben limpiar ni manipular el aparato sin supervisión.
- La máquina está destinada a ser utilizada únicamente en ambientes cerrados.
- Vigilar siempre la máquina cuando está conectada a la toma de corriente. Desconectarla de la toma cuando no se la utiliza y antes del mantenimiento.
- No aspirar objetos encendidos o ardientes.
- En caso de bajas temperaturas, las máquinas deben utilizarse al aire libre.



PRUDENCIA:

- Leer cuidadosamente las etiquetas presentes en la máquina, no ocultarlas por ningún motivo y sustituirlas inmediatamente en caso de que se dañen.
- La máquina debe usarse y guardarse exclusivamente en un lugar cerrado o cubierto.
- La máquina no se debe usar ni dejar a la intemperie en caso de humedad, ni exponerla directamente a la lluvia.
- La máquina no provoca vibraciones perjudiciales.
- Para evitar que la máquina sea utilizada de modo no permitido, interrumpir la alimentación, apagar el aparato utilizando el interruptor general y extraer la clavija del cable de alimentación de la toma de red.
- Los niños deben mantenerse bajo el cuidado de un adulto para asegurarse de que no jueguen con la máquina.
- Durante el funcionamiento de la máquina, prestar atención a las demás personas y especialmente a los niños.
- Se debe alimentar la máquina exclusivamente con una tensión y una frecuencia iguales a las que figuran en la placa matrícula.
- La máquina se debe conservar únicamente en ambientes cerrados.
- Utilizar siempre la máquina en conformidad con el uso previsto, teniendo en cuenta las condiciones del lugar y prestando atención durante el trabajo a la eventual presencia de terceros, sobre todo, de niños.
- Nunca se debe dejar la máquina sin vigilancia mientras está activada y la clavija de alimentación está conectada a la toma de red.
- Si se deja la máquina sin custodia, debe estar protegida de movimientos no intencionales.
- Intervenir en la máquina utilizando siempre guantes de protección adecuados.
- La máquina debe ser utilizada solo por personas instruidas sobre el respectivo uso o que han dado prueba de saber utilizar la máquina y expresamente designadas para usarla.
- No apoyar recipientes con líquidos sobre la máquina.
- En caso de incendio, emplear un extinguidor de polvo. No emplear agua.



ATENCIÓN:

- Durante el uso de la máquina, poner atención para proteger la incolumidad de personas y cosas.
- No chocar contra estanterías o andamios sobre todo donde haya peligro de caída de objetos.
- No apoyar recipientes con líquidos sobre la máquina.
- La temperatura de uso de la máquina debe estar comprendida entre los 0°C y los +40°C.
- La temperatura de almacenamiento de la máquina debe estar comprendida entre los 0°C y los +40°C.
- La humedad debe estar comprendida entre el 30% y el 95%.

- Al usar detergentes para la limpieza de los pavimentos, atenerse a las instrucciones y las advertencias indicadas en las etiquetas de los envases.
- Antes de manipular los detergentes para la limpieza de los pavimentos, utilizar guantes y protecciones adecuadas.
- No emplear la máquina como medio de transporte.
- Evitar que los cepillos trabajen con la máquina parada para no dañar el pavimento.
- Por ningún motivo se deben modificar las protecciones previstas para la máquina. Atenerse estrictamente a las instrucciones previstas para el mantenimiento ordinario.
- Evitar que caigan objetos en las aberturas. Si las aberturas están obstruidas, no utilizar la máquina.
- Mantener las aberturas de la máquina libres de polvo, hilos, pelos y cualquier otro cuerpo extraño que pueda reducir el flujo de aire.
- No retirar o alterar las etiquetas colocadas en la máquina.
- Esta máquina no está aprobada para el uso en carreteras o la vía pública.
- Prestar atención durante los traslados de la máquina con temperaturas inferiores a la de congelamiento. El agua que contiene el tanque de agua de recuperación o los tubos podría congelarse y dañar seriamente la máquina.
- Utilizar solo los cepillos o los discos de arrastre provistos con la máquina o los especificados en el Manual del operador. El empleo de otros cepillos o fieltros puede comprometer la seguridad.
- Si se observan anomalías en el funcionamiento de la máquina, asegurarse de que no sean causadas por la falta de mantenimiento. En caso contrario, solicitar la intervención del personal autorizado o del Centro de asistencia autorizado.
- Si fuese necesario sustituir algunas piezas, solicitar repuestos ORIGINALES a un Concesionario o Revendedor Autorizado.
- Para garantizar el buen funcionamiento y la seguridad, solicitar al personal autorizado o a un Centro de asistencia autorizado que efectúe el mantenimiento programado, previsto en el capítulo específico de este Manual.
- No lavar la máquina con chorros de agua directos o bajo presión, o con sustancias corrosivas.
- Hacer controlar la máquina en un centro de asistencia autorizado todos los años.
- Realizar la eliminación de los materiales de consumo respetando escrupulosamente las normas de ley vigentes. Cuando su máquina deba ser desguazada, después de muchos años de excelente trabajo, eliminar adecuadamente los materiales que contiene, teniendo en cuenta que ha sido fabricada con materiales totalmente reciclables.

TRANSPORTE

ADVERTENCIA:

- No voltear la máquina si hay líquidos en los tanques.
- Durante el transporte de la máquina, asegurarse además de que la misma se encuentre en posición estable y segura.

MANTENIMIENTO

PELIGRO:

- Antes de limpiar y llevar a cabo el mantenimiento de la máquina y antes de sustituir eventuales componentes, apagar la máquina y desconectar la clavija de alimentación de la toma de red.
- Las reparaciones se deben realizar solamente en los centros de asistencia autorizados o por personal experto en este sector y que estén familiarizados con todas las normas de seguridad vigentes en materia.
- Respetar el control de seguridad según las disposiciones locales para máquinas de uso comercial.

- No trabajar debajo de la máquina levantada sin los soportes fijos de seguridad correspondientes.

 **ADVERTENCIA:**

- Antes de efectuar cualquier intervención de mantenimiento/repación, leer atentamente todas las instrucciones pertinentes.
- Cuando se observen anomalías en el funcionamiento de la máquina, asegurarse de que no sean causadas por la falta de mantenimiento ordinario. De lo contrario, solicitar la intervención del centro de asistencia autorizado.
- Restablecer todas las conexiones eléctricas después de cualquier intervención de mantenimiento.
- Proteger siempre la máquina del sol, la lluvia y otras inclemencias meteorológicas, ya sea que esté en funcionamiento o apagada. Guardar la máquina en un lugar cubierto y seco: esta máquina solo se puede utilizar seca y no se debe utilizar ni guardar en lugares abiertos en condiciones de humedad.

ACCESORIOS Y PIEZAS DE REPUESTO

 **PRUDENCIA:**

Utilizar exclusivamente accesorios y piezas de repuesto autorizadas por el fabricante. Los accesorios y las piezas de repuesto originales garantizan que la máquina pueda utilizarse de manera segura y sin fallos de funcionamiento.

CABLES DE PROLONGACIÓN

 **PRUDENCIA:**

LONGITUD DEL CABLE	SECCIÓN DEL CABLE	
	<16A	<25A
Hasta 20m	1,5 mm ²	2,5 mm ²
De 20m a 50m	2,5 mm ²	4,0mm ²

Utilizar como cables de prolongación únicamente los materiales indicados explícitamente por el fabricante (contactar con el revendedor autorizado) o modelos de calidad superior. Al utilizar un cable de prolongación, observar la sección mínima del mismo.

Las descripciones contenidas en esta publicación no se consideran vinculantes. Por tanto, la empresa se reserva el derecho de aportar en cualquier momento las eventuales modificaciones en órganos, detalles, suministros de accesorios, que considere conveniente para una mejora o debido a cualquier exigencia de carácter constructivo o comercial. La reproducción, incluso parcial, de los textos y de los diseños contenidos en esta publicación está prohibida por la ley.

La empresa se reserva el derecho de aportar modificaciones de carácter técnico y/o de equipamiento. Las imágenes utilizadas son de simple referencia, y no están vinculadas al diseño y/o al equipamiento.

SIMBOLOGÍA UTILIZADA EN EL MANUAL



Símbolo del libro abierto con la i:
Indica que se deben consultar las instrucciones de uso.



Símbolo de libro abierto:
Indica al operador que debe leer el manual de uso antes de utilizar la máquina.



Símbolo de lugar cubierto:
Los procedimientos precedidos del siguiente símbolo deben ser realizados rigurosamente en un lugar cubierto y seco.



Símbolo de advertencia:
Leer atentamente las secciones precedidas por este símbolo respetando estrictamente lo indicado, para la seguridad del operador y de la máquina.



Símbolo guantes de protección:
Indica al operador que debe utilizar siempre guantes de protección para evitar lesiones graves en las manos provocadas por objetos cortantes.



Símbolo guantes de protección:
Indica al operador que debe utilizar siempre guantes de protección para evitar lesiones graves en las manos provocadas por agentes químicos.



Símbolo de advertencia carros en movimiento:
Indica que se debe desplazar el producto embalado con carros de movimiento conformes a las disposiciones de ley.



Símbolo de información:
Indica al operador la presencia de información adicional para mejorar el uso de la máquina.



Símbolo de eliminación:
Leer atentamente las secciones precedidas por este símbolo para la eliminación de la máquina.



Símbolo de reciclaje:
Indica al operador que realice las operaciones según las normativas ambientales vigentes en el lugar donde se utiliza la máquina.

OBJETIVO Y CONTENIDO DEL MANUAL

Este manual tiene el objetivo de suministrar al cliente toda la información necesaria para utilizar la máquina de la manera más adecuada, autónoma y segura posible. El mismo contiene información acerca de los aspectos técnicos, la seguridad, el funcionamiento, el período de inactividad de la máquina, el mantenimiento, los repuestos y el desguace. Antes de efectuar cualquier operación en la máquina, los operadores y los técnicos cualificados deben leer atentamente las instrucciones contenidas en el presente manual. En caso de dudas sobre la interpretación correcta de las instrucciones, solicitar al centro de asistencia más cercano las aclaraciones necesarias.

DESTINATARIOS

Este manual está dirigido tanto al operador como a los técnicos cualificados encargados del mantenimiento de la máquina. Los operadores no deben realizar las operaciones reservadas a los técnicos cualificados. La empresa productora no responderá por daños derivados de la inobservancia de esta prohibición.

CONSERVACIÓN DEL MANUAL DE USO Y MANTENIMIENTO

El Manual de Uso y Mantenimiento debe conservarse en un lugar cercano a la máquina, dentro del sobre correspondiente, protegido de líquidos y todo lo que puede afectar su legibilidad.

RECEPCIÓN DE LA MÁQUINA

En el momento de la recepción de la máquina, es indispensable asegurarse inmediatamente de haber recibido todo el material indicado en los documentos de expedición y, además, de que la máquina no haya sufrido daños durante el transporte. En la afirmativa, hágase constatar por el transportista el daño sufrido, avisando al mismo tiempo nuestro departamento de asistencia clientes. Sólo actuando tempestivamente será posible obtener el material que falta y la indemnización del daño.

ADVERTENCIA PREVIA

Todas las máquinas pueden funcionar bien y trabajar provechosamente tan solo con usarlas correctamente y manteniendo su plena eficiencia, que se obtiene siguiendo el mantenimiento descrito en la documentación anexa. Por lo tanto, solicitamos que se lea cuidadosamente este manual de instrucciones y volver a leerlo cada vez que durante el empleo de la máquina ocurriese dificultades. En caso de necesidad, recordamos que nuestro servicio de asistencia, que está organizado en colaboración con nuestros concesionarios, queda siempre a disposición para eventuales consejos o intervenciones directas.

DATOS DE IDENTIFICACIÓN

Para la asistencia técnica o para solicitar partes de recambio, citar siempre el modelo, la versión y el número de matrícula que se encuentra en la correspondiente placa de matrícula.

DESCRIPCIÓN TÉCNICA

ANTEA 50E es una fregadora de pavimentos que, empleando la acción mecánica de un cepillo circular y la acción química de una solución de agua y detergente, puede limpiar una amplia gama de pavimentos y tipos de suciedad, recogiendo durante su movimiento de avance la suciedad removida y la solución detergente no absorbida por el pavimento. **La máquina debe usarse sólo para esta finalidad.**

USO INDICADO - USO PREVISTO

Esta fregadora de pavimentos se ha diseñado y fabricado para la limpieza (lavado y secado) de pavimentos lisos y compactos, en locales comerciales, civiles e industriales, en condiciones de seguridad verificada, por parte de un operador cualificado. La fregadora de pavimentos no es adecuada para lavar alfombras o moquetas. La máquina es apta para ser usada exclusivamente en ambientes cerrados o cubiertos.



ATENCIÓN: La máquina no es apta para usar bajo la lluvia o chorros de agua.



SE PROHÍBE utilizar la máquina en ambientes con atmósfera explosiva para recoger polvos peligrosos o líquidos inflamables. Además, no es apta para transportar cosas o personas.

SEGURIDAD

Para evitar accidentes, la colaboración del operador es esencial. Ningún programa de prevención de accidentes puede ser eficaz sin la colaboración total de la persona directamente responsable del funcionamiento de la máquina. La mayor parte de los accidentes que ocurren en una empresa, en el trabajo o en los traslados, se deben al incumplimiento de las reglas de prudencia más elementales. Un operador atento y prudente es la mejor garantía contra los accidentes y resulta indispensable para completar cualquier programa de prevención.

PLACA DE LA MATRÍCULA

La placa matrícula está situada en el interior de la máquina en la parte inferior del tanque de recuperación y contiene las características generales de la máquina, especialmente su número de serie. El número de serie es una información muy importante que siempre se debe comunicar en caso de pedido de asistencia o compra de repuestos.

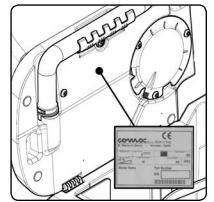

DATOS TÉCNICOS	S.I.	ANTEA 50E
Características eléctricas de la máquina (tensión - frecuencia de alimentación)	V - Hz	220 - 50
Potencia nominal del aparato	W	825
Anchura de trabajo	mm	508
Capacidad de trabajo, hasta	m ² /h	1250
Pendiente máxima superable con plena carga	%	2
Anchura boquilla aspiración (estándar)	mm	700
Anchura boquilla de aspiración (opcional)	mm	800
Cepillo de disco (número / diámetro)	Nr / Ø mm	1 / 508
Rev. cepillo de disco	rpm	140
Motor de bancada (Potencia nominal)	W	375
Peso máximo ejercido en el cuerpo de bancada	kg	23
Motor aspiración (Potencia nominal)	W	450
Depresión aspirador (orificio Ø 0 medición en el motor)	mmH ₂ O	1215
Capacidad del tanque solución	l	40
Capacidad del tanque de recuperación	l	60
Longitud de la máquina	mm	1177
Altura de la máquina	mm	992
Anchura de la máquina (sin boquilla de aspiración)	mm	591
Anchura de la máquina (con boquilla de aspiración)	mm	700
Peso máquina (tanques vacíos)	Kg	80
Peso bruto de la máquina lista para utilizar	Kg	120
Nivel de presión sonora (ISO 11201) - LpA	dB(A)	<70
Incertidumbre KpA	dB(A)	1.5
Nivel de vibración a la mano (ISO 5349)	m/s ²	<2.5
Incertidumbre de medición de las vibraciones		1.5%

ANTEA50 E

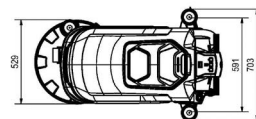
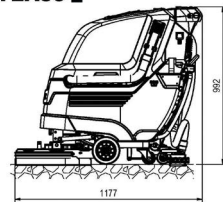

SIMBOLOGÍA UTILIZADA EN LA MÁQUINA

SIMBOLOGÍA PRESENTE EN LA PLACA MATRÍCULA

X%
Símbolo "Pendiente máxima":
 Se usa en la placa matrícula de la máquina para indicar la pendiente máxima superable con total seguridad, con el aparato trabajando.

SIMBOLOGÍA IMPRESA EN LA MÁQUINA

Símbolo de descarga del tanque:
 Se utiliza en la parte trasera de la máquina para indicar la posición del tapón de descarga del tanque solución.

Símbolo mando cuerpo bancada:
 Se usa en la parte trasera de la máquina para indicar la posición del pedal mando bancada.

Símbolo localización cuerpo grifo:
 Se usa en la parte trasera de la máquina para indicar la posición del cuerpo grifo mando solución detergente.

Símbolo localización cuerpo tapón - filtro:
 Se utiliza en la parte trasera de la máquina para indicar la posición del tapón - filtro tanque solución.

Símbolo "Temperaturas máximas de llenado del tanque solución":
 Se usa en la parte lateral de la máquina para indicar temperatura máxima que debe tener el agua para llenar con total seguridad el tanque solución.

ETIQUETAS PRESENTES EN LA MÁQUINA

Símbolo de la boquilla de aspiración en posición "TRABAJO":
 Se usa en la parte trasera de la máquina para indicar la posición en la cual se debe girar la palanca de la boquilla de aspiración y colocarla en posición de trabajo.

Símbolo de la boquilla de aspiración en posición "REPOSO":
 Se usa en la parte trasera de la máquina para indicar la posición en la cual se debe girar la palanca mando de la boquilla de aspiración y colocarla en posición de descanso.

Símbolo regulación flujo detergente.
 Se usa en la parte trasera de la máquina para indicar la posición de la palanca de regulación del flujo solución detergente.

Símbolo de regulación de la velocidad de trabajo (versiones B):
 Se usa el cuerpo bancada para indicar el mando giratorio de regulación de la velocidad de trabajo de la máquina en la versión sin tracción.

Símbolo posición del tubo de aspiración del cuerpo de la boquilla de aspiración:
 Se coloca en la parte trasera de la máquina para identificar la posición correcta que debe tener el tubo de aspiración del cuerpo de la boquilla de aspiración. El tubo debe ser colocado detrás de la cadena de elevación del cuerpo de la boquilla de aspiración.

Prohibido acercarse a la máquina con el cepillo en movimiento:
 Se utiliza en la parte delantera de la bancada y prohíbe acercarse a la máquina con el cepillo en movimiento. Además, recuerda que si se desea efectuar cualquier tipo de mantenimiento, primero se debe desconectar el cable de alimentación.

Atención peligro de electrocución:
 Se utiliza en la máquina para indicar el peligro de electrocución.

Tensión de alimentación:
 Se utiliza para indicar la tensión de alimentación de la máquina.

Puesta a tierra:
 Se utiliza en la máquina para indicar la posición del cable eléctrico de la puesta a tierra.

Obligación de la puesta a tierra:
 Se utiliza para indicar la obligación de la puesta a tierra en la toma de corriente para la alimentación de la máquina.

Atención, leer el manual antes del uso:
 Se utiliza para indicar la obligación de leer el manual de uso y mantenimiento antes del uso de la máquina.

SIMBOLOGÍA UTILIZADA EN EL SALPICADERO

ON
OFF
Símbolo interruptor general:
 Se utiliza en la parte trasera de la máquina para indicar el interruptor general.

Símbolo interruptor de mando del motor aspiración:
 Se emplea en el salpicadero para indicar el interruptor de mando motor aspiración.

Símbolo "disyuntor térmico del motor bancada:
 Se utiliza en la parte inferior del salpicadero para indicar el disyuntor térmico del motor de la bancada.

PREPARACIÓN DE LA MÁQUINA

DESPLAZAMIENTO DE LA MÁQUINA EMBALADA

La máquina se entrega en un embalaje específico, los elementos del mismo (bolsas de plástico, grapas etc.) siendo una posible fuente de peligro, no deben permanecer al alcance de los niños, de personas incapaces etc.
 El peso total de la máquina con el embalaje es de 95 Kg. Las dimensiones del embalaje son: A=610mm B=1250mm C=1135mm

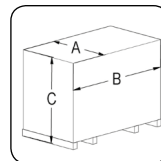

ATENCIÓN: se recomienda conservar todos los materiales del embalaje para un posible transporte de la máquina.

ATENCIÓN: Desplazar el producto embalado con carretillas elevadoras conformes con las disposiciones legales, con las dimensiones y con el peso de embalaje.

DESEMBALAJE DE LA MÁQUINA

La máquina se entrega en un embalaje específico; para desembalarla proceder del siguiente modo:

1. Apoyar la parte inferior del embalaje exterior en el suelo.

ATENCIÓN: Tomar como referencia las imágenes impresas en la caja.

2. Quitar el embalaje exterior.

ATENCIÓN: Estas operaciones deben realizarse utilizando guantes para protegerse del posible contacto con bordes o puntas de objetos metálicos.

3. Elevar el cuerpo bancada, presionar el pedal mando bancada (1) posicionado en la parte trasera de la máquina (Fig.1).

4. Elevar el cuerpo boquilla de aspiración, girar la palanca de mando boquilla de aspiración (2) según la dirección de la flecha presente en la (Fig.2), la palanca está posicionada en la parte trasera de la máquina.

5. La máquina está fijada al palé con dos cuñas (3) que bloquean las ruedas y la bancada (Fig.3), retirar tales cuñas.

6. Utilizando un plano inclinado, hacer que la máquina descienda del palé, empujándola en marcha atrás.

ATENCIÓN: No montar el cepillo y el cuerpo de la boquilla de aspiración trasera antes de descargar la máquina y evitar golpes violentos en la bancada cepillo y en el soporte de la boquilla de aspiración.

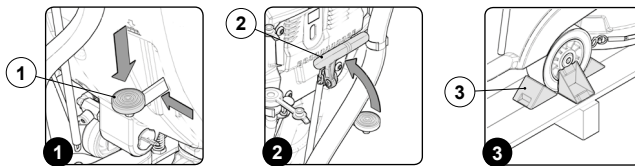

TRANSPORTE DE LA MÁQUINA

Para transportar la máquina atenerse al siguiente procedimiento:

1. Verificar que el tanque solución y el tanque de recuperación estén vacíos, de lo contrario, proceder a vaciarlos (leer el apartado "CONTROL Y MANTENIMIENTO TANQUE DE RECUPERACIÓN" o bien leer el apartado "CONTROL Y MANTENIMIENTO TANQUE SOLUCIÓN").

2. Comprobar que la máquina esté apagada, en caso contrario, colocar el interruptor general (1) en la posición "OFF - 0" (Fig. 1).

3. Desconectar la clavija del cable de alimentación de la máquina de la toma de red (Fig. 2).

4. Utilizando un plano inclinado subir la máquina sobre el pallet.

5. Fijar la máquina a la plataforma mediante las cuñas.

ATENCIÓN: Si no se usa una paleta para transportar la máquina, aplicar las medidas de seguridad vigentes en el país de uso para evitar que se deslice y vuelque.

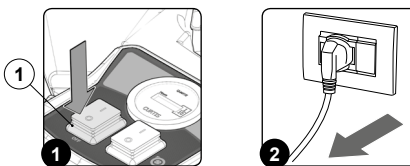

UBICACIÓN DE LOS COMPONENTES

Los componentes básicos de la máquina se identifican del siguiente modo:

1. Mando giratorio de regulación de la velocidad de trabajo de la máquina (Fig. 1).

2. Tubo de escape tanque de recuperación (Fig.2).

3. Manilla elevación tanque de recuperación (Fig.2).

4. Tapón - dosificador tanque solución (Fig.3).

5. Tubo rellenado rápido tanque solución (Fig.3).

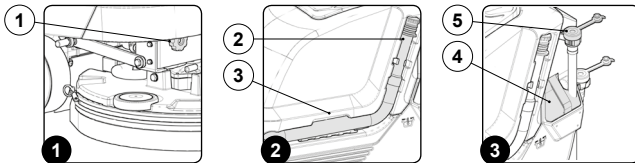

6. Tubo nivel - escape tanque solución (Fig.4).

7. Manilla elevación cuerpo boquilla de aspiración (Fig.4).

8. Varilla de regulación flujo solución detergente (Fig.4).

9. Palanca mando grifo (Fig.5).

10. Tubo aspiración cuerpo boquilla de aspiración (Fig.5).

11. Pedal mando bancada (Fig.6).

12. Tapón - filtro tanque solución (Fig.6).

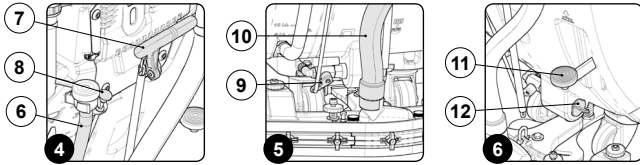

13. Pantalla contador de horas (Fig. 7).
14. Interruptor general (Fig. 7).
15. Interruptor de mando del motor aspiración (Fig. 7).
16. Palanca presencia operador (Fig. 7).
17. Disyuntor térmico protección motor bancada (Fig. 7).
18. Tapa tanque de recuperación (Fig. 8).
19. Hueco porta-objetos (Fig. 8).

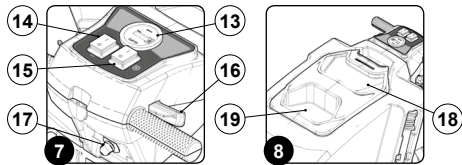

CONDICIONES DE SEGURIDAD DE LA MÁQUINA

Para poner la máquina en condiciones de seguridad y así poder realizar operaciones de modo seguro, proceder del siguiente modo:

1. Comprobar que la máquina esté apagada, en caso contrario, colocar el interruptor general (1) en la posición "OFF - 0" (Fig. 1).
2. Desconectar la clavija del cable de alimentación de la máquina de la toma de red (Fig. 2).
3. Colocar la bancada en contacto con el pavimento, utilizar el pedal de mando bancada (2) (Fig. 3).
4. Colocar la boquilla de aspiración en contacto con el pavimento, girar a la izquierda la palanca de mando de la boquilla de aspiración (3) (Fig. 4).

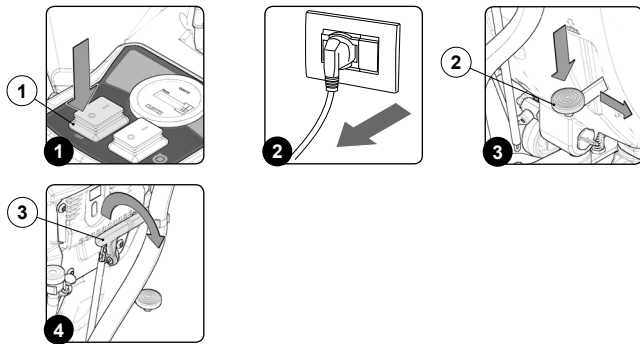

CONTADOR DE HORAS

En la parte superior de la pantalla se muestra el tiempo total de funcionamiento, la línea que se visualiza indica las horas de funcionamiento; el número se compone de cinco cifras más una cifra después del punto "." que indica el décimo de hora.

MONTAJE DEL CEPILLO

El cepillo, por motivos de embalaje, se suministra desmontado de la máquina; para ensamblarlo, proceder como se indica a continuación:

1. Seguir las fases para poner la máquina en condiciones seguras (leer el apartado "CONDICIONES DE SEGURIDAD DE LA MÁQUINA").
2. Elevar el cuerpo de la bancada del pavimento, presionar el pedal mando bancada (1) posicionado en la parte trasera de la máquina (Fig. 1).

ATENCIÓN: Estas operaciones deben realizarse utilizando guantes para protegerse del posible contacto con bordes o puntas de objetos metálicos.

3. En caso de tener parasalpicaduras en la bancada, desenganchar el muelle de sujeción (2) parasalpicaduras bancada (Fig. 2).
4. Retirar la cuchilla de retención (3) y el parasalpicaduras (4) (Fig. 3).
5. Estando la bancada en posición alta, introducir el cepillo en el compartimento del plato debajo de la bancada girándolo hasta que los tres botones entren en los huecos del plato; girar por impulsos para empujar el botón hacia el muelle de enganche hasta obtener el bloqueo. En la foto (Fig. 4) se indica el sentido de rotación para el enganche del cepillo.
6. Volver a montar el parasalpicaduras, introducir antes la parte trasera izquierda y después la derecha, acordarse de fijarlo a la bancada mediante la hoja de retención.
7. Fijar la hoja de retención a la bancada utilizando el muelle.

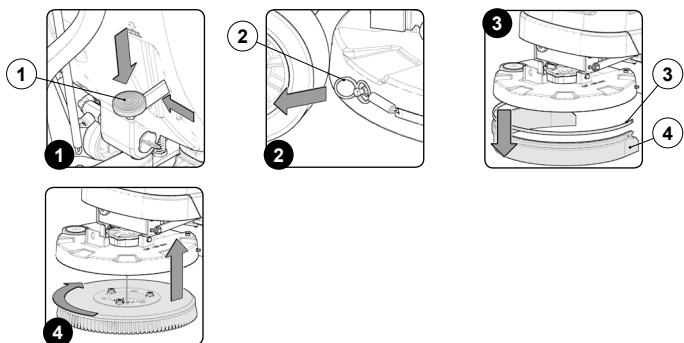

MONTAJE PARASALPICADURAS BANCADA

El parasalpicaduras de la bancada, por motivos de embalaje, se suministra desmontado de la máquina; para ensamblarlo en el cuerpo bancada, proceder como se indica a continuación:

1. Seguir las fases para poner la máquina en condiciones seguras (leer el apartado "CONDICIONES DE SEGURIDAD DE LA MÁQUINA").
2. Elevar el cuerpo de la bancada del pavimento, presionar el pedal mando bancada (1) posicionado en la parte trasera de la máquina (Fig. 1).

ATENCIÓN: Estas operaciones deben realizarse utilizando guantes para protegerse del posible contacto con bordes o puntas de objetos metálicos.

3. Desenganchar el muelle de sujeción (2) parasalpicaduras bancada (Fig. 2).
4. Retirar la hoja de retención (3) (Fig. 3).
5. Montar el parasalpicaduras (Fig. 4), introducir antes la parte izquierda y después la derecha, acordarse de fijarlo a la bancada mediante la hoja de retención.
6. Fijar la hoja de retención a la bancada utilizando el muelle.

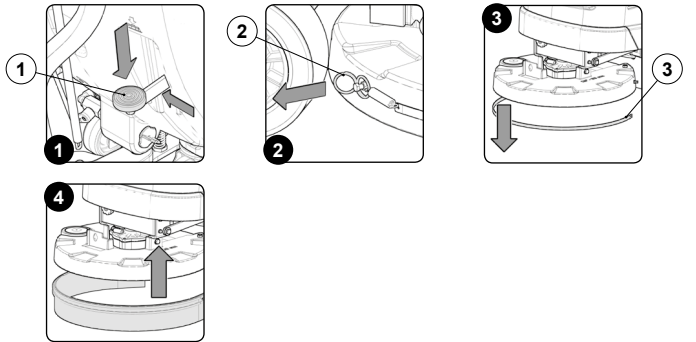

MONTAJE DE LA BOQUILLA DE ASPIRACIÓN

El cuerpo de la boquilla de aspiración, por motivos de embalaje, se suministra desmontado de la máquina; para ensamblarlo al soporte cuerpo boquilla de aspiración, proceder como se indica a continuación:

1. Seguir las fases para poner la máquina en condiciones seguras (leer el apartado "CONDICIONES DE SEGURIDAD DE LA MÁQUINA").

ATENCIÓN: Estas operaciones deben realizarse utilizando guantes para protegerse del posible contacto con bordes o puntas de objetos metálicos.

2. Verificar que el soporte cuerpo boquilla de aspiración esté elevado del suelo, en caso contrario, girar según el sentido indicado por la flecha la palanca de mando boquilla de aspiración (1) situada en la parte trasera del aparato (Fig. 1).
3. Desenroscar los mandos giratorios (2) presentes en la preinstalación del cuerpo boquilla de aspiración (Fig. 2).
4. Introducir, en primer lugar, el perno izquierdo (3) presente en el cuerpo boquilla de aspiración en la ranura de la izquierda (4) que se encuentra en el enganche de la boquilla de aspiración (Fig. 3), de manera que la arandela y el muelle se adhieran en la parte superior del soporte de la boquilla de aspiración.

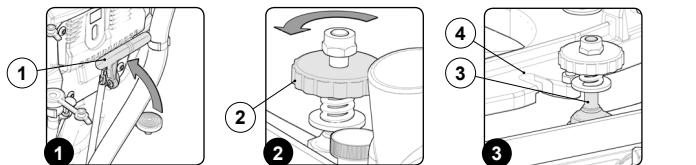

5. Introducir el perno derecho (5) presente en el cuerpo boquilla de aspiración en la ranura de la derecha (6) que se encuentra en el enganche de la boquilla de aspiración (Fig. 4), de manera que la arandela y el muelle se adhieran en la parte superior del soporte de la boquilla de aspiración.

6. Enroscar los mandos giratorios (2), de manera que la arandela y el muelle se adhieran en la parte superior del soporte de la boquilla de aspiración (Fig. 5).
7. Introducir el tubo de aspiración (7) en el manguito (8) presente en el cuerpo boquilla de aspiración (Fig. 6).

ATENCIÓN: La boquilla de aspiración ha sido previamente regulada, de todas formas, si fuera necesario, leer el apartado "REGULACIÓN CUERPO BOQUILLA DE ASPIRACIÓN".

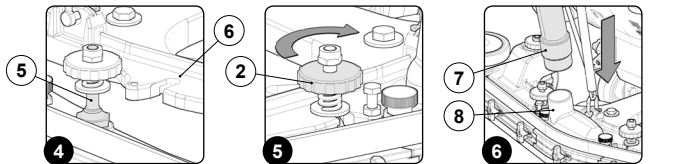

LLENADO CON AGUA DEL TANQUE SOLUCIÓN

Antes de llenar el tanque solución realizar lo siguiente:

1. Colocar la máquina en el lugar específico para llenar el tanque solución.
2. Seguir las fases para poner la máquina en condiciones seguras (leer el apartado "CONDICIONES DE SEGURIDAD DE LA MÁQUINA").
3. Verificar que el tapón de descarga del tanque solución (1) esté abierto, en caso contrario proceder a abrirlo (Fig. 1).
4. Verificar que el tapón del filtro instalación hídrica (2) colocado en la parte trasera derecha de la máquina, esté apretado, en caso contrario, girarlo hacia la derecha (Fig. 2).



El tanque solución se puede rellenar de tres maneras diferentes:

- Retirar el tapón - dosificador (3) y rellenar el tanque solución mediante tubo de goma o cubo (Fig.3).
 - Utilizando el tubo de carga (4) (Fig.4), este último tiene la función de sostener por sí solo el tubo del agua, no olvidar de desenroscar el tapón - dosificador (3) para que se purgue correctamente el aire.
 - Utilizando el sistema opcional de rellenado automático del agua limpia (5) (Fig.5), este está dotado de flotador para el control del demasiado lleno.
5. Llenar con agua limpia a una temperatura comprendida entre los 50°C y los 10°C. Es posible ver la cantidad presente en el tanque mediante el tubo de nivel (6) (Fig.6), colocado en la parte delantera izquierda del asiento.

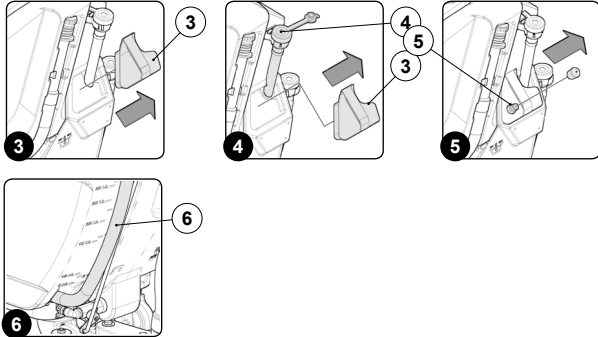

SOLUCIÓN DETERGENTE

Luego de llenar el tanque solución con agua limpia, agregar el detergente líquido en el tanque respetando la concentración y las modalidades indicadas en la etiqueta por el fabricante del detergente. Para evitar la formación de una cantidad excesiva de espuma que podría dañar el motor de aspiración, emplear el porcentaje mínimo de detergente indicado.

ATENCIÓN: Se aconseja llevar siempre guantes de protección antes de manejar detergentes o soluciones ácidas o alcalinas para evitar lesiones graves en las manos.

ATENCIÓN: Siempre utilizar detergentes que según la etiqueta del fabricante estén indicados para su empleo en máquinas fregadoras de pavimentos. No usar productos ácidos, alcalinos y solventes que no contengan dicha indicación.

ATENCIÓN: Se pueden usar detergentes de mantenimiento, ácidos o alcalinos, con valores de pH comprendidos entre 4 y 10 y que no contengan: Agentes oxidantes, cloro o bromo, formaldehído o disolventes minerales. Los detergentes utilizados deben ser adecuados para el empleo con fregadora de pavimentos.

ATENCIÓN: Emplear siempre detergente de baja espuma. Para estar seguro de que no se producirá espuma antes de empezar el trabajo, introducir en el tanque de recuperación una mínima cantidad de líquido antiespuma. No emplear ácidos en estado puro.

ATENCIÓN: Para facilitar la dosificación del detergente, en el tapón - dosificador están impresas dos muescas que identifican los dos porcentajes principales de detergente que se pueden utilizar.

PREPARACIÓN PARA EL TRABAJO

Antes de comenzar el trabajo respetar los pasos siguientes:

- Controlar que el tanque de recuperación esté vacío, de lo contrario vaciarlo completamente (leer el apartado "CONTROL Y MANTENIMIENTO DEL TANQUE DE RECUPERACIÓN").
- Verificar que la cantidad de solución detergente presente en el tanque solución sea adecuada para el tipo de trabajo que se desea realizar; en caso contrario, proceder al llenado del tanque solución (leer el apartado "LLENADO DE AGUA DEL TANQUE SOLUCIÓN"). Observar el tubo de nivel (1) en la parte trasera del aparato (Fig.1).
- Controlar que el estado de las gomas de la boquilla de aspiración sean adecuadas para el trabajo que se desea realizar, de lo contrario, efectuar el mantenimiento que corresponda (leer el apartado "CONTROL Y MANTENIMIENTO DEL CUERPO DE LA BOQUILLA DE ASPIRACIÓN").
- Controlar que el estado del cepillo sea adecuado para el trabajo; de lo contrario, efectuar el mantenimiento (leer el apartado "CONTROL Y MANTENIMIENTO DEL CEPILLO").
- Controlar que el grifo de agua esté abierto completamente, el mando giratorio de regulación agua (2) debe estar situado completamente hacia abajo (Fig.2).
- Verificar que el tapón de descarga del tanque solución (3) esté abierto, en caso contrario proceder a abrirlo (Fig.3).

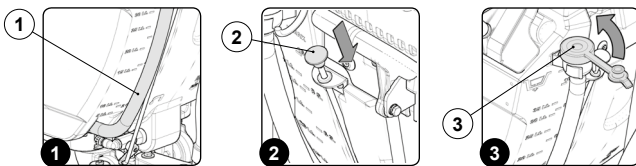

USO

COMIENZO DEL TRABAJO (versiones B)

Para comenzar el trabajo atenerse a lo indicado a continuación:

- Efectuar todos los controles indicados en el capítulo "PREPARACIÓN PARA EL TRABAJO".
- Conectar la clavija del cable de alimentación a la toma de red (Fig.1).
- Colocarse en el puesto de conducción, detrás de la máquina.
- Colocar el interruptor general (1) en la posición "ON - I" (Fig.2).

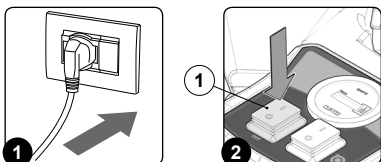

TRABAJO DE LAVADO CON SECADO

Para efectuar un "LAVADO CON SECADO", seguir los siguientes pasos:

- Realizar todos los controles que se detallan en el apartado "INICIAR EL TRABAJO".
- Bajar el cuerpo bancada interviniendo en el pedal de mando bancada (1) ubicado en la parte trasera de la máquina (Fig.1).
- Bajar el cuerpo boquilla de aspiración mediante la palanca (2) que se encuentra en la parte trasera de la máquina (Fig.2).
- Presionando la palanca de operador a bordo (3), la máquina comenzará a moverse (Fig.3).

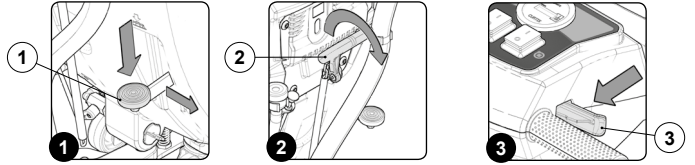

- Activar el motor aspiración, colocar el interruptor de mando del motor aspiración (4) en la posición "I" (Fig.4).
- Controlar que el grifo solución detergente esté completamente abierto, en caso contrario utilizar la palanca (5) colocada en la parte trasera de la máquina (Fig.5).
- Durante los primeros metros verificar si la solución detergente que sale es adecuada al trabajo que se debe realizar, en caso contrario proceder a regularla leyendo el apartado "REGULACIÓN DE LA SOLUCIÓN DETERGENTE".

La máquina comenzará en ese momento a trabajar con total eficacia hasta que la solución detergente se acabe o hasta que las baterías se descarguen. Durante los primeros metros de trabajo comprobar que la cantidad de solución sea suficiente y que la boquilla de aspiración seque perfectamente.

ATENCIÓN: Si durante la operación de lavado con secado se suelta la palanca presencia operador, el motor cepillo y la electroválvula dejarán de trabajar, el motor aspiración seguirá trabajando durante unos segundos aún para garantizar así que se aspire todo el líquido presente en el tubo aspiración.

ATENCIÓN: Se aconseja, cada vez que se llena el tanque solución, vaciar el tanque de recuperación mediante el tubo de descarga correspondiente.

ATENCIÓN: Moviendo hacia abajo el mando giratorio de regulación flujo solución detergente, se aumentará la cantidad de solución en el interior de la instalación hídrica de la máquina (Fig.5).

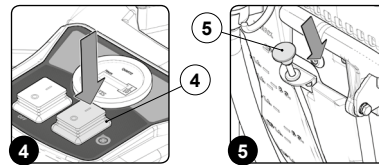

TRABAJO DE LAVADO SIN SECADO

Para efectuar un "LAVADO SIN SECADO", seguir los siguientes pasos:

- Realizar todos los controles que se detallan en el apartado "INICIAR EL TRABAJO".
- Bajar el cuerpo bancada interviniendo en el pedal de mando bancada (1) ubicado en la parte trasera de la máquina (Fig.1).
- Bajar el cuerpo boquilla de aspiración mediante la palanca (2) que se encuentra en la parte trasera de la máquina (Fig.2).
- Presionando la palanca de operador a bordo (3), la máquina comenzará a moverse (Fig.3).
- Controlar que el grifo solución detergente esté completamente abierto, en caso contrario utilizar la palanca (4) colocada en la parte trasera de la máquina (Fig.4).
- Durante los primeros metros verificar si la solución detergente que sale es adecuada al trabajo que se debe realizar, en caso contrario proceder a regularla leyendo el apartado "REGULACIÓN DE LA SOLUCIÓN DETERGENTE".

La máquina comenzará en ese momento a trabajar con total eficacia hasta que la solución detergente se acabe o hasta que las baterías se descarguen. Durante los primeros metros de trabajo, controlar que la cantidad de solución sea suficiente.

ATENCIÓN: Si durante la operación de lavado con secado se suelta la palanca presencia operador, el motor cepillo y la electroválvula dejarán de trabajar, para retomar el trabajo, basta apretar las palancas presencia operador.

ATENCIÓN: Moviendo hacia abajo el mando giratorio de regulación flujo solución detergente, se aumentará la cantidad de solución en el interior de la instalación hídrica de la máquina (Fig.4).

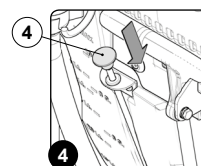
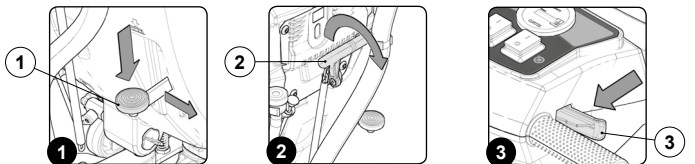

TRABAJO DE SECADO

Para efectuar un "SECADO", seguir los siguientes pasos:

1. Realizar todos los controles que se detallan en el apartado "INICIAR EL TRABAJO".
2. Bajar el cuerpo boquilla de aspiración mediante la palanca (1) que se encuentra en la parte trasera de la máquina (Fig.1).
3. Presionando la palanca de operador a bordo (2), la máquina comenzará a moverse (Fig.2).
4. Activar el motor aspiración, colocar el interruptor de mando del motor aspiración (3) en la posición "I" (Fig.3).

La máquina comenzará a trabajar con plena eficiencia hasta que se descarguen las baterías.

¡ ATENCIÓN: Si durante la operación de secado se suelta la palanca presencia operador, el motor aspiración seguirá trabajando durante unos segundos aún para garantizar así que se aspire todo el líquido presente en el tubo aspiración.

⚠ La operación de secado sin lavado debe llevarse a cabo solo si antes se ha utilizado la máquina para efectuar un trabajo de lavado sin secado.

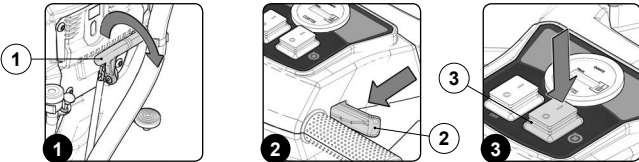

REGULACIÓN DE LA SOLUCIÓN DETERGENTE

Para regular la solución detergente en el cepillo realizar lo siguiente:

1. Abrir al máximo el flujo de salida del grifo situado en la parte trasera de la máquina, llevando hacia abajo el mando giratorio (1) situado en la parte trasera de la máquina (Fig.1).
2. Apretando las palancas presencia operador (2), el motor cepillo empezará a trabajar y la electroválvula distribuirá solución detergente al cepillo (Fig.2).
3. Durante los primeros metros, se debe controlar que la cantidad de solución sea suficiente para mojar el pavimento, pero no tanta para salir del paraspaldaduras. La salida del detergente se regula mediante la manivela (1) situada en la parte trasera de la máquina.

⚠ ATENCIÓN: En caso de que no funcione la instalación hídrica, leer el apartado "CONTROL Y MANTENIMIENTO TAPÓN-FILTRO TANQUE SOLUCIÓN".

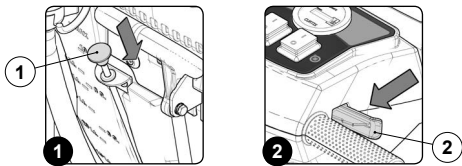

REGULACIÓN DE LA VELOCIDAD DE AVANCE

La tracción de esta máquina se obtiene mediante el cepillo que, trabajando con una correcta distribución de los pesos, logra arrastrar la máquina hacia adelante. Para realizar la regulación de la velocidad de avance realizar lo siguiente:

1. Regular la velocidad de avance girando el mando giratorio (1) colocado en la parte delantera de la máquina (Fig.1).

⚠ ATENCIÓN: girando el mando giratorio (1) hacia la derecha, se inclina hacia adelante el cepillo, aumentando así el rozamiento con el pavimento, de esta manera se obtendrá un aumento de la velocidad del aparato.

⚠ ATENCIÓN: girando el mando giratorio (1) hacia la izquierda, se inclina hacia atrás el cepillo, disminuyendo así el rozamiento con el pavimento, de esta manera se obtendrá una reducción de la velocidad del aparato.

2. Colocarse en el puesto de conducción, detrás de la máquina.
3. Colocar el interruptor general (2) en la posición "ON - I" (Fig.2).
4. Apretar las palancas presencia operador (3), se encuentran debajo del manillar de mando (Fig.3).
5. Verificar que la regulación efectuada sea la deseada, de lo contrario, proceder a ajustar de nuevo el mando giratorio (1).

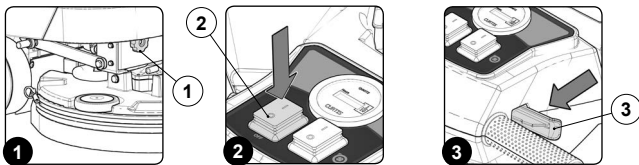

REBOSADERO

La máquina cuenta con un dispositivo mecánico (flotador) colocado bajo la tapa del tanque de recuperación que, cuando dicho tanque está lleno cierra el paso del aire al motor de aspiración protegiéndolo; en este caso, el sonido del motor aspiración resultará más sordo. En este caso, realizar lo siguiente:

1. Elevar de tierra el cuerpo bancada, utilizar el pedal (1) situado en la parte trasera de la máquina (Fig.1).
2. Desactivar el motor aspiración, colocar el interruptor de mando del motor aspiración (2) en la posición "0" (Fig.2).
3. Elevar de tierra el cuerpo boquilla de aspiración, utilizar la palanca (3) situada en la parte trasera de la máquina (Fig.3).
4. Apagar la máquina, colocando el interruptor general (4) en la posición "0" (Fig. 4).
5. Llevar la máquina hasta el lugar específico para la descarga de aguas sucias y vaciar el tanque de recuperación (leer el apartado "CONTROL Y MANTENIMIENTO DEL TANQUE DE RECUPERACIÓN" y "CONTROL Y MANTENIMIENTO DEL SISTEMA FILTRO-FLOTADOR TANQUE DE RECUPERACIÓN").

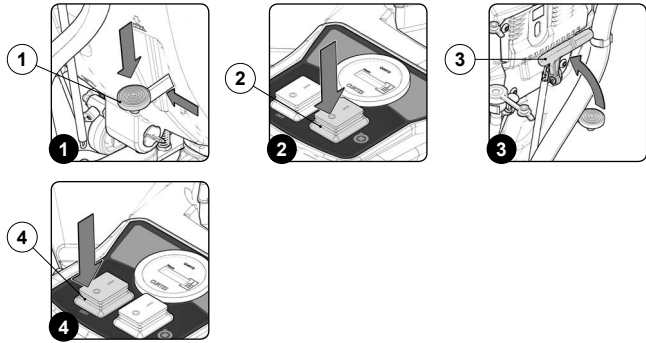

AL FINALIZAR EL TRABAJO

Al finalizar el trabajo y antes de realizar cualquier tipo de mantenimiento, realizar las operaciones siguientes:

1. Elevar de tierra el cuerpo bancada, utilizar el pedal (1) situado en la parte trasera de la máquina (Fig.1).
2. Desactivar el motor aspiración, colocar el interruptor de mando del motor aspiración (2) en la posición "0" (Fig.2).
3. Elevar de tierra el cuerpo boquilla de aspiración, utilizar la palanca (3) situada en la parte trasera de la máquina (Fig.3).
4. Apagar la máquina, colocando el interruptor general (4) en la posición "0" (Fig. 4).
5. Colocar la máquina en el lugar específico para el vaciado de las aguas residuales.
6. Llevar a cabo los procedimientos enumerados en el apartado "INTERVENCIONES DE MANTENIMIENTO PERIÓDICO ACONSEJADO" indicados en la columna "AL FINALIZAR EL TRABAJO".
7. Llevar la máquina al lugar dispuesto para su reposo.

⚠ ATENCIÓN: Aparcar la máquina en un lugar cerrado, sobre una superficie plana; cerca de la misma no debe haber objetos que puedan dañarla o dañarse al entrar en contacto con la misma.

8. Seguir las fases para poner la máquina en condiciones seguras, leer el apartado "CONDICIONES DE SEGURIDAD DE LA MÁQUINA".

⚠ ATENCIÓN: si el período de inactividad de la máquina supera un día entero, retirar el cepillo del cuerpo bancada (leer el apartado "CONTROL Y MANTENIMIENTO DEL CEPILLO") y el cuerpo boquilla aspiración del soporte boquilla de aspiración (leer el apartado "CONTROL Y MANTENIMIENTO DEL CUERPO BOQUILLA ASPIRACIÓN").

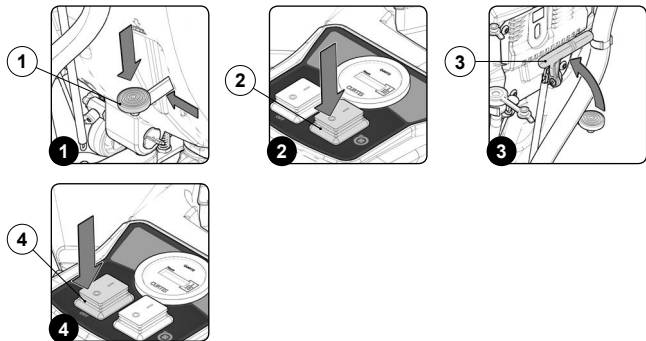

MANTENIMIENTO

INTERVENCIONES DE MANTENIMIENTO ACONSEJADAS

TIPO DE MANTENIMIENTO	AL FINALIZAR EL TRABAJO	DIARIO	SEMANAL	ANTES DE UN LARGO PERÍODO DE INACTIVIDAD	TRANSPORTE
CONTROL Y MANTENIMIENTO DEL TANQUE DE RECUPERACIÓN	X	X		X	X
CONTROL Y MANTENIMIENTO TAPÓN-FILTRO TANQUE SOLUCIÓN	X	X		X	
CONTROL Y MANTENIMIENTO DEL CUERPO DE LA BOQUILLA DE ASPIRACIÓN		X		X	
CONTROL Y MANTENIMIENTO DEL TUBO DE ASPIRACIÓN		X		X	
CONTROL Y MANTENIMIENTO SISTEMA FILTRO-FLOTADOR TANQUE DE RECUPERACIÓN	X	X		X	
CONTROL Y MANTENIMIENTO DEL TANQUE SOLUCIÓN			X	X	X
CONTROL Y MANTENIMIENTO DEL CEPILLO			X	X	

CONTROL Y MANTENIMIENTO DEL TANQUE DE RECUPERACIÓN

Para vaciar el tanque de recuperación, proceder del siguiente modo:

1. Colocar la máquina en el lugar específico para el mantenimiento.
2. Seguir las fases para poner la máquina en condiciones seguras (leer el apartado **"CONDICIONES DE SEGURIDAD DE LA MÁQUINA"**).

ATENCIÓN: Se recomienda utilizar siempre guantes de protección para evitar lesiones graves en las manos.

3. Liberar de las sujeciones el tubo de descarga del tanque de recuperación, situado en la parte trasera de la máquina (Fig.1).
4. Doblar la parte final del tubo de descarga creando un estrangulamiento para impedir que salga el contenido (Fig.2), posicionar el tubo en la superficie de descarga y liberarlo gradualmente.

ATENCIÓN: El lugar previsto para esta operación debe estar en conformidad con la normativa vigente de respeto al medio ambiente.

5. Agarrar la manilla (1) posicionada en la parte trasera de la tapa y retirar la tapa del tanque de recuperación (Fig.3).



6. Con el tanque de recuperación de vacío, girar el soporte de la tapa del tanque de recuperación (2); el soporte opcional está situado en la parte lateral izquierda de la máquina (Fig.4).
7. Introducir el retén (3) presente en la tapa del tanque de recuperación en el ojal (4) presente en el soporte tapa del tanque de recuperación (Fig.5).
8. Enjuagar el interior con un chorro de agua, si es necesario utilizar una espátula para quitar el lodo acumulado en el fondo del tanque.
9. Para el montaje, repetir las operaciones indicadas para el desmontaje, pero en sentido inverso.

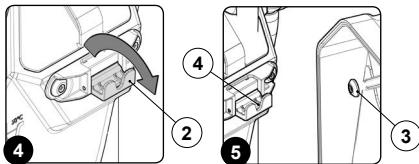

CONTROL Y MANTENIMIENTO TAPÓN-FILTRO TANQUE SOLUCIÓN

La limpieza correcta del tapón-filtro del tanque solución garantiza una mayor vida útil del circuito de la instalación hídrica de la máquina, asegurando una mejor limpieza del pavimento. Para limpiar el tapón-filtro del tanque solución, proceder del siguiente modo:

1. Colocar la máquina en el lugar específico para el mantenimiento.
2. Seguir las fases para poner la máquina en condiciones seguras (leer el apartado **"CONDICIONES DE SEGURIDAD DE LA MÁQUINA"**).

ATENCIÓN: Se recomienda utilizar siempre guantes de protección para evitar lesiones graves en las manos.

3. Desenroscar el tapón-filtro solución detergente (1), girándolo hacia la izquierda (Fig.1).
4. Limpiarlo bajo un chorro de agua limpia, si fuera necesario, retirar cualquier impureza que hubiera.

ATENCIÓN: El lugar previsto para esta operación debe estar en conformidad con la normativa vigente de respeto al medio ambiente.

5. Para el montaje, repetir las operaciones indicadas para el desmontaje, pero en sentido inverso.

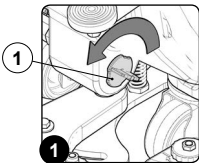

CONTROL Y MANTENIMIENTO DEL CUERPO DE LA BOQUILLA DE ASPIRACIÓN

La limpieza esmerada de todo el grupo de aspiración garantiza un mejor secado y limpieza del pavimento además de una mayor duración del motor aspiración. Para limpiar el cuerpo de la boquilla de aspiración, realizar lo siguiente:

1. Colocar la máquina en el lugar específico para el mantenimiento.
2. Seguir las fases para poner la máquina en condiciones seguras (leer el apartado **"CONDICIONES DE SEGURIDAD DE LA MÁQUINA"**).
3. Elevar el cuerpo boquilla de aspiración del pavimento, presionar la palanca mando boquilla de aspiración (1) posicionado en la parte trasera de la máquina (Fig.1).

ATENCIÓN: Estas operaciones deben realizarse utilizando guantes para protegerse del posible contacto con bordes o puntas de objetos metálicos.

4. Extraer el tubo (2) de aspiración de la boca aspiración (3) presente en el cuerpo boquilla de aspiración (Fig.2).
5. Desenroscar completamente los mandos giratorios (4) presentes en la preinstalación del cuerpo boquilla de aspiración (Fig.3).

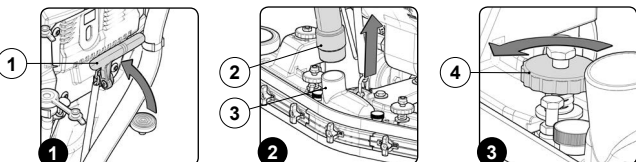

6. Extraer el cuerpo boquilla de aspiración de las ranuras presentes en el enganche boquilla de aspiración (Fig.4).
7. Limpiar bien primero con un chorro de agua y después con un paño húmedo la cámara de aspiración (5) del cuerpo de la boquilla de aspiración (Fig.5).

ATENCIÓN: El lugar previsto para esta operación debe estar en conformidad con la normativa vigente de respeto al medio ambiente.

8. Limpiar bien primero con un chorro de agua y después con un paño húmedo la goma delantera (6) del cuerpo de la boquilla de aspiración (Fig.6).

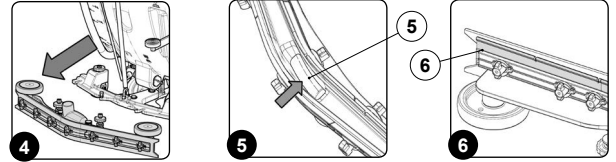

9. Limpiar bien primero con un chorro de agua y después con un paño húmedo la goma trasera (7) del cuerpo de la boquilla de aspiración (Fig.7).
10. Desenroscar los mandos giratorios (8) que fijan la boca aspiración (3) al cuerpo boquilla de aspiración (Fig.8).
11. Retirar la boca de aspiración (3) del cuerpo boquilla de aspiración (Fig.8).
12. Limpiar bien en primer lugar con un chorro de agua y después con un trapo húmedo la boca de aspiración (3).
13. Limpiar además la superficie de apoyo presente en el cuerpo boquilla de aspiración (Fig.9).

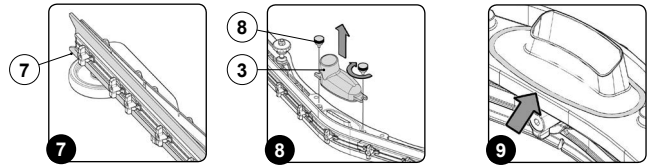

14. Colocar la boca de aspiración (3) sobre el cuerpo boquilla de aspiración y fijarla utilizando las manivelas (8).
15. Para volver a montar el cuerpo boquilla de aspiración, leer el apartado **"MONTAJE DEL CUERPO DE LA BOQUILLA DE ASPIRACIÓN"**.

Controlar el estado de desgaste de la goma delantera del cuerpo de la boquilla de aspiración; si la arista de la goma que está en contacto con el pavimento está deteriorada, se deberá sustituir llevando a cabo las siguientes operaciones:

1. Colocar la máquina en el lugar específico para el mantenimiento.
2. Seguir las fases para poner la máquina en condiciones seguras (leer el apartado **"CONDICIONES DE SEGURIDAD DE LA MÁQUINA"**).
3. Elevar el cuerpo boquilla de aspiración del pavimento, presionar la palanca mando boquilla de aspiración (1) posicionado en la parte trasera de la máquina (Fig.1).

ATENCIÓN: Estas operaciones deben realizarse utilizando guantes para protegerse del posible contacto con bordes o puntas de objetos metálicos.

4. Extraer el tubo (2) de aspiración de la boca aspiración (3) presente en el cuerpo boquilla de aspiración (Fig.2).
5. Desenroscar completamente los mandos giratorios (4) presentes en la preinstalación del cuerpo boquilla de aspiración (Fig.3).
6. Extraer el cuerpo boquilla de aspiración de las ranuras presentes en el enganche boquilla de aspiración (Fig.4).
7. Girar las tuercas de mariposa (9) a posición horizontal (Fig.10).
8. Quitar las hojas prensa-goma delanteras (10) (Fig.10).
9. Quitar la goma (11) y reemplazarla (Fig.10).
10. Para montar nuevamente la goma proceder en el modo inverso.

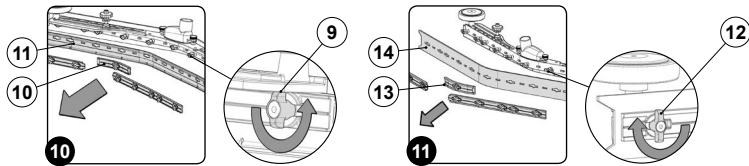

Verificar el estado de desgaste de la goma trasera del cuerpo de la boquilla de aspiración, si la arista de la goma que está en contacto con el pavimento está deteriorada, se deberá sustituir (de todos modos es posible girar la goma sobre las cuatro aristas) efectuando las siguientes operaciones:

1. Colocar la máquina en el lugar específico para el mantenimiento.
2. Seguir las fases para poner la máquina en condiciones seguras (leer el apartado **"CONDICIONES DE SEGURIDAD DE LA MÁQUINA"**).
3. Elevar el cuerpo boquilla de aspiración del pavimento, presionar la palanca mando boquilla de aspiración (1) posicionado en la parte trasera de la máquina (Fig.1).

ATENCIÓN: Estas operaciones deben realizarse utilizando guantes para protegerse del posible contacto con bordes o puntas de objetos metálicos.

4. Extraer el tubo (2) de aspiración de la boca aspiración (3) presente en el cuerpo boquilla de aspiración (Fig.2).
5. Desenroscar completamente los mandos giratorios (4) presentes en la preinstalación del cuerpo boquilla de aspiración (Fig.3).
6. Extraer el cuerpo boquilla de aspiración de las ranuras presentes en el enganche boquilla de aspiración (Fig.4).
7. Girar las tuercas de mariposa (12) a posición horizontal (Fig.11).
8. Quitar las hojas prensa-goma delanteras (12) (Fig.11).
9. Quitar la goma (14) y reemplazarla (Fig.11).
10. Para montar nuevamente la goma proceder en el modo inverso.

REGULACIÓN DE LA BOQUILLA DE ASPIRACIÓN

La regulación correcta de la altura entre las gomas de la boquilla de aspiración y el pavimento garantiza un mejor secado y limpieza del pavimento, además de una mayor vida útil del motor aspiración. Para regular las gomas de la boquilla de aspiración, realizar lo siguiente:

1. Colocar la máquina en el lugar específico para el mantenimiento.
2. Colocarse en el puesto de conducción, detrás de la máquina.
3. Encender la máquina, colocar el interruptor general (1) en la posición "ON - I" (Fig.1).
4. Bajar el cuerpo de bancada presionando el pedal de mando de bancada (2) ubicado en la parte trasera de la máquina (Fig.2).
5. Bajar el cuerpo boquilla de aspiración mediante la palanca (3) que se encuentra en la parte trasera de la máquina (Fig.3).

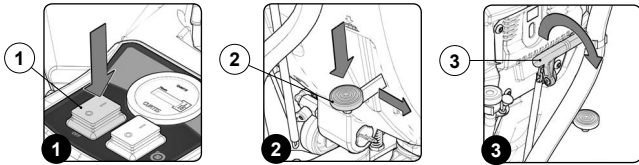

- Regular el flujo de solución detergente (leer el apartado "REGULACIÓN SOLUCIÓN DETERGENTE (VERSIONES SIN CDS)" o bien leer el apartado "REGULACIÓN SOLUCIÓN DETERGENTE (VERSIONES CON CDS)").
- Presionando la palanca de operador a bordo (4), la máquina comenzará a moverse (Fig.4).
- Durante los primeros metros de trabajo, verificar que las gomas de la boquilla de aspiración toquen el pavimento de manera homogénea. En caso de ser necesario, para aumentar la inclinación de la goma en la parte central, enroscar el tornillo (5) (Fig.5), mientras que para disminuirla, alcanza con girar el tornillo (5) en sentido opuesto.

ATENCIÓN: Antes de girar el tornillo (5) aflojar la contratuerca (6). Al finalizar la regulación, recordar fijar la regulación apretando la contratuerca (6).

- Durante la marcha, controlar que la goma trasera trabaje ligeramente doblada hacia atrás de manera uniforme por toda su longitud, 30° - 45° aproximadamente con respecto al pavimento. En caso de necesidad, regular la altura de las gomas respecto al pavimento; para ello, girar la manivela (7) (en la figura está representada solo la manivela de izquierda) hacia la izquierda para elevar la boquilla de aspiración y en sentido opuesto para bajarla (Fig.6).

ATENCIÓN: Las ruedas derecha e izquierda deben regularse de la misma manera para que la boquilla de aspiración pueda trabajar paralela al pavimento.

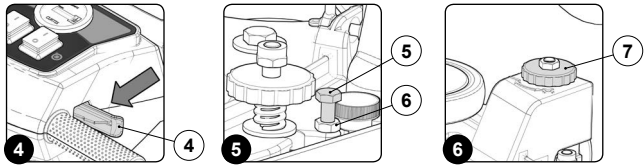

CONTROL Y MANTENIMIENTO DEL FILTRO-FLOTADOR DEL TANQUE DE RECUPERACIÓN

Una esmerada limpieza del filtro-flotador del tanque de recuperación garantiza una mejor limpieza del pavimento y una mayor duración del motor aspiración.

Para limpiar el filtro-flotador del tanque de recuperación, realizar lo siguiente:

- Colocar la máquina en el lugar específico para el mantenimiento.
- Seguir las fases para poner la máquina en condiciones seguras (leer el apartado "CONDICIONES DE SEGURIDAD DE LA MÁQUINA").

ATENCIÓN: Se recomienda utilizar siempre guantes de protección para evitar lesiones graves en las manos.

- Agarrar la manilla (1) posicionada en la parte trasera de la tapa y retirar la tapa del tanque de recuperación (Fig.1).
- Girar el soporte de la tapa del tanque de recuperación (2); el soporte opcional está situado en la parte lateral izquierda de la máquina (Fig.2).
- Introducir el retén (3) presente en la tapa del tanque de recuperación en el ojal (4) presente en el soporte tapa del tanque de recuperación (Fig.3).

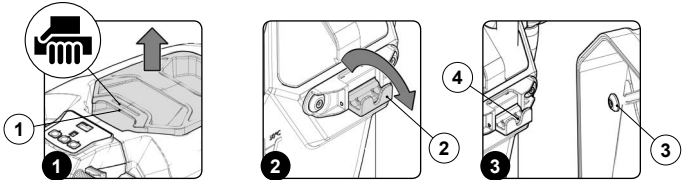

- Retirar la tapa flotador (5), girarla según la dirección indicada por la flecha (Fig.4).
- Retirar el filtro de aspiración (6) y limpiarlo (Fig.5).

ATENCIÓN: Se aconseja utilizar un chorro de aire para eliminar las impurezas antes de limpiar el filtro, posicionar el filtro a al menos 20cm del chorro de aire.

ATENCIÓN: No utilizar productos altamente corrosivos para limpiar el filtro para no dañarlo.

- Retirar el cuerpo superior del flotador (7), girarlo según la dirección indicada por la flecha (Fig.6).

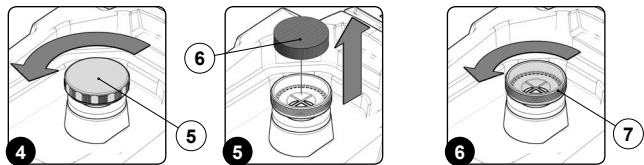

ATENCIÓN: al retirar el cuerpo superior flotador, no retirar en ningún caso el cuerpo inferior flotador (8) (Fig.7).

- Retirar el flotador (9) (Fig.7). Enjuagar el interior con un chorro de agua, si es necesario utilizar una espátula para quitar el lodo acumulado en el fondo del flotador.

ATENCIÓN: Si el anillo de poliuretano (10) presente en el cuerpo flotador (Fig.7) está demasiado desgastado o dañado, contactar un centro de asistencia cercano.

- Para el montaje, repetir las operaciones indicadas para el desmontaje, pero en sentido inverso.

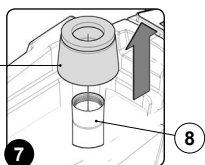

CONTROL Y MANTENIMIENTO DEL TANQUE SOLUCIÓN

Para vaciar el tanque solución, realizar lo siguiente:

- Colocar la máquina en el lugar específico para el mantenimiento.
- Seguir las fases para poner la máquina en condiciones seguras (leer el apartado "CONDICIONES DE SEGURIDAD DE LA MÁQUINA").

ATENCIÓN: Se recomienda utilizar siempre guantes de protección para evitar lesiones graves en las manos.

- Cerrar el flujo de salida del grifo situado en la parte trasera de la máquina, llevando hacia arriba el mando giratorio del grifo (1) situado en la parte trasera de la máquina (Fig.1).
- Retirar de su alojamiento el tubo de nivel tanque solución (2), vaciar el tanque solución (Fig.2).

ATENCIÓN: El lugar previsto para esta operación debe estar en conformidad con la normativa vigente de respeto al medio ambiente.

ATENCIÓN: Antes de sacar de su alojamiento el tubo de nivel tanque solución (2), cerrar el tapón de descarga presente en el propio tubo.

- Para facilitar la salida del agua presente en el tanque solución, retirar el tapón-dosificador de carga de agua (3) del tanque solución, está situado en la parte lateral izquierda de la máquina (Fig.3).
- Retirar de su alojamiento el tapón de descarga tanque solución (4), desenroscándolo según la dirección indicada por la flecha (Fig.4).
- Para el montaje, repetir las operaciones indicadas para el desmontaje, pero en sentido inverso.

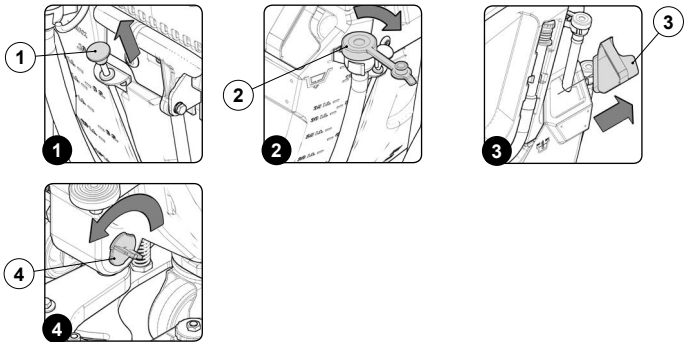

CONTROL Y MANTENIMIENTO DEL CEPILLO

Una esmerada limpieza del cepillo garantiza una mejor limpieza del pavimento y una mayor duración del motorreductor bancada. Para limpiar el cepillo, realizar lo siguiente:

- Colocar la máquina en el lugar específico para el mantenimiento.
- Seguir las fases para poner la máquina en condiciones seguras (leer el apartado "CONDICIONES DE SEGURIDAD DE LA MÁQUINA").

ATENCIÓN: Se recomienda utilizar siempre guantes de protección para evitar lesiones graves en las manos.

- Elevar el cuerpo de la bancada del pavimento, presionar el pedal mando bancada (1) posicionado en la parte trasera de la máquina (Fig.1).
- En caso de tener parasalpicaduras en la bancada, desenganchar el muelle de sujeción (2) parasalpicaduras bancada (Fig.2).
- Retirar la cuchilla de retención (3) y el parasalpicaduras (4) (Fig.3).
- Con la bancada en posición alta, girar por impulsos para extraer el botón del muelle de enganche. En la foto (Fig.4) se indica el sentido de rotación para desmontar el cepillo.
- En caso de tener parasalpicaduras en la bancada, desenganchar el muelle de sujeción (2) parasalpicaduras bancada (Fig.2).
- Retirar la cuchilla de retención (3) y el parasalpicaduras (4) (Fig.3).
- Estando la bancada en posición alta, introducir el cepillo en el compartimiento del plato debajo de la bancada girándolo hasta que los tres botones entren en los huecos del plato; girar por impulsos para empujar el botón hacia el muelle de enganche hasta obtener el bloqueo. En la foto (Fig.4) se indica el sentido de rotación para el enganche del cepillo.
- Limpiar el cepillo con un chorro de agua y eliminar las eventuales impurezas que pudieran encontrarse en las cerdas de los cepillos. Controlar el desgaste de las cerdas y, en caso de que éste sea excesivo, sustituir el cepillo (las cerdas deben sobresalir más de 10 mm). Consultar el apartado "MONTAJE DEL CEPILLO" para sustituir el cepillo.

ATENCIÓN: El lugar previsto para esta operación debe estar en conformidad con la normativa vigente de respeto al medio ambiente.

- Montar nuevamente el parasalpicaduras, leer el apartado "MONTAJE PARASALPICADURAS BANCADA".

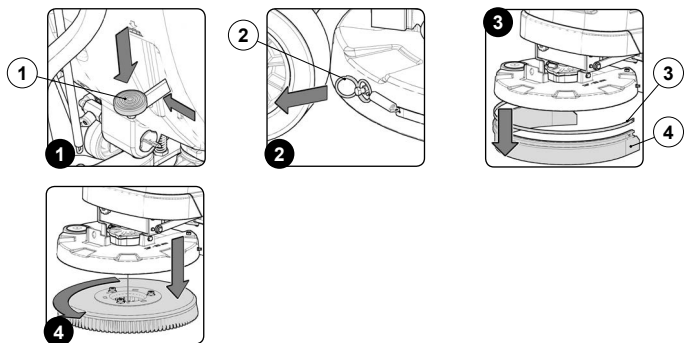

CONTROL Y MANTENIMIENTO DEL TUBO DE ASPIRACIÓN

Una limpieza cuidadosa del tubo de aspiración garantiza una mejor limpieza del pavimento y una mayor duración del motor aspiración. Para limpiar el tubo aspiración, realizar lo siguiente:

1. Colocar la máquina en el lugar específico para el mantenimiento.
2. Seguir las fases para poner la máquina en condiciones seguras (leer el apartado ["CONDICIONES DE SEGURIDAD DE LA MÁQUINA"](#)).

ATENCIÓN: Se recomienda utilizar siempre guantes de protección para evitar lesiones graves en las manos.

3. Extraer el tubo (1) de aspiración de la boca aspiración (2) presente en el cuerpo boquilla de aspiración (Fig.1).
4. Extraer el tubo de aspiración (1) del orificio presente en la parte trasera del tanque de recuperación (Fig.2).
5. Liberar de las sujeciones el tubo de descarga del tanque de recuperación.
6. Limpiar el interior del tubo aspiración con un chorro de agua corriente.
7. Para el montaje, repetir las operaciones indicadas para el desmontaje, pero en sentido inverso.

ATENCIÓN: Prestar especial atención a colocar el tubo de aspiración detrás de la cadena de elevación, como se indica en la etiqueta (Fig.3).

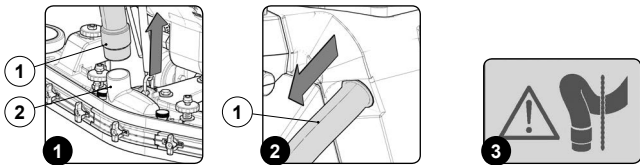

LIMPIEZA DE LA INSTALACIÓN HÍDRICA

Antes de un período prolongado de inactividad, realizar cuanto se describe a continuación:

1. Colocar la máquina en el lugar específico para el mantenimiento.
2. Seguir las fases para poner la máquina en condiciones seguras (leer el apartado ["CONDICIONES DE SEGURIDAD DE LA MÁQUINA"](#)).

ATENCIÓN: Se recomienda utilizar siempre guantes de protección para evitar lesiones graves en las manos.

ATENCIÓN: El lugar previsto para esta operación debe estar en conformidad con la normativa vigente de respeto al medio ambiente.

3. Controlar que el tanque de recuperación esté vacío, de lo contrario vaciarlo completamente (leer el apartado ["CONTROL Y MANTENIMIENTO DEL TANQUE DE RECUPERACIÓN"](#)).
4. Verificar que la cantidad de solución detergente presente en el tanque solución sea adecuada para el tipo de trabajo que se desea realizar; en caso contrario, proceder al llenado del tanque solución (leer el apartado ["LLENADO DE AGUA DEL TANQUE SOLUCIÓN"](#)). Observar el tubo de nivel (1) en la parte trasera del aparato (Fig.1).
5. Controlar que el grifo de agua esté abierto completamente, el mando giratorio de regulación agua (2) debe estar situado completamente hacia abajo (Fig.2).
6. Colocar el interruptor general (3) en la posición "ON - I" (Fig.3).

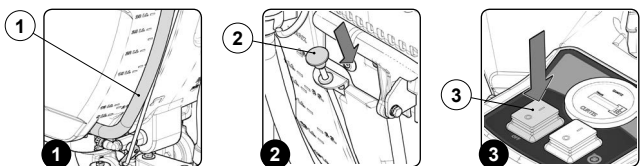

7. Bajar el cuerpo de bancada presionando el pedal de mando de bancada (4) ubicado en la parte trasera de la máquina (Fig.4).

ATENCIÓN: No poner completamente en contacto el cepillo con el pavimento.

8. Presionando la palanca presencia de operador (5), la máquina comenzará a moverse (Fig.5).
9. Esperar unos minutos, generalmente de 2 a 4 minutos, para permitir el lavado del sistema de dosificación.

ATENCIÓN: Durante esta operación, la máquina suministrará solución.

10. Pasados 2 - 4 minutos, vaciar completamente el tanque solución (leer el apartado ["CONTROL Y MANTENIMIENTO DEL TANQUE SOLUCIÓN"](#)).

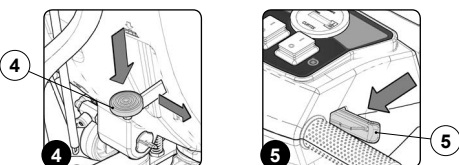

RESOLUCIÓN DE AVERÍAS

En este capítulo se presentan los problemas más habituales relacionados con el uso de la máquina. En caso de no solucionar los problemas con la siguiente información, contactar con el centro de asistencia más cercano.

PROBLEMA	POSIBLE CAUSA	SOLUCIÓN
LA MÁQUINA NO SE ENCIENDE	El interruptor general está en posición de reposo.	Colocar el interruptor general en la posición de "ON - I".
	La clavija del cable de alimentación de la máquina está introducida de forma incorrecta en la toma de corriente de la red.	Conectar la clavija del cable de alimentación de la máquina en la toma de corriente de la red.
	Las especificaciones electrónicas de la máquina no se corresponden con las especificaciones electrónicas de la red de alimentación.	Controlar si los datos técnicos presentes en la placa matrícula de la máquina se correspondan con los datos de la red de alimentación.
	Cable de alimentación dañado.	Contactar de forma urgente con un técnico especializado.
	El fusible de la línea de corriente está dañado.	Sustituir el fusible de la línea de corriente.
LA MÁQUINA NO AVANZA RECTO.	El cepillo no está enganchado correctamente.	Enganchar correctamente el cepillo.
	La bancada no está correctamente regulada.	Consultar el apartado "Regulación de la bancada".
LA MÁQUINA NO SE MUEVE	Las palancas presencia operador no están accionadas.	Apretar las palancas presencia operador, se encuentran debajo del manillar de mando.
SOLUCIÓN DETERGENTE EN LOS CEPILLOS NO SUFICIENTE	El grifo de solución detergente está parcial o completamente cerrado.	Desplazar hacia abajo la manivela de mando de la palanca del grifo.
	Cantidad de solución detergente en la instalación hídrica no adecuada al trabajo que se desea realizar.	Controlar que la cantidad de solución detergente en la instalación hídrica de la máquina sea adecuada al trabajo que se desea realizar.
	Filtro solución detergente obstruido.	Controlar que el filtro solución detergente no esté obstruido; en caso contrario, limpiarlo.
LA MÁQUINA NO LIMPIA CORRECTAMENTE	La máquina no se enciende.	Leer la sección "LA MÁQUINA NO SE ENCIENDE" .
	La solución detergente suministrada no es suficiente.	Leer la sección "SOLUCIÓN DETERGENTE EN LOS CEPILLOS NO SUFICIENTE" .
	El cepillo utilizado no está colocado correctamente en la máquina.	Controlar que el cepillo esté montado correctamente en la máquina.
	El tipo de cepillo no es adecuado para la suciedad que se debe limpiar.	Controlar que los cepillos montados en la máquina sean adecuados para el trabajo que se debe realizar.
	El desgaste de las cerdas del cepillo o del pad es excesivo.	Comprobar el estado de desgaste del cepillo y sustituirlo, si es necesario.
	Disyuntor térmico del motor de bancada activo.	Para dar nuevamente corriente al motor, se debe apagar la máquina y aguardar a que se enfríe.
LA BOQUILLA DE ASPIRACIÓN NO SECA PERFECTAMENTE	El aparato de aspiración no está obstruido.	Controlar que la boquilla aspiración no esté obstruida.
	El tapón del tubo de descarga del tanque de recuperación está posicionado incorrectamente.	Controlar que el tubo aspiración no esté obstruido. Controlar que el filtro casquillo aspiración no esté obstruido.
	La tapa del tanque de recuperación está posicionada incorrectamente.	Comprobar que el tapón del tubo de descarga del tanque de recuperación esté posicionado correctamente.
		Controlar que la tapa del tanque de recuperación esté posicionado correctamente en la máquina.
PRODUCCIÓN EXCESIVA DE ESPUMA	El detergente empleado es incorrecto.	Comprobar que se haya empleado detergente de baja espuma. Eventualmente añadir una mínima cantidad de líquido antiespuma en el tanque de recuperación.
	El pavimento está poco sucio.	Diluir más el detergente.
LA MÁQUINA NO ASPIRA CORRECTAMENTE	El tanque de recuperación está lleno.	Vaciar el tanque de recuperación.
	El aparato de aspiración está obstruido	Leer la sección "LA BOQUILLA DE ASPIRACIÓN NO SECA PERFECTAMENTE" .

ELIMINACIÓN

Proceder al desguace de la máquina en un centro de eliminación o de recogida autorizado.

Antes de realizar el desguace de la máquina se deben quitar y separar los siguientes materiales y enviarlos a los centros de recogida diferenciada, respetando la normativa de higiene ambiental vigente:

- Cepillos
- Fieltro
- Piezas eléctricas y electrónicas*
- Baterías
- Partes de plástico (tanques y manillar)
- Partes metálicas (palancas y chasis)

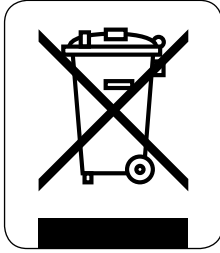

(* En especial, para la eliminación de las piezas eléctricas y electrónicas, dirigirse al distribuidor.

SELECCIÓN Y EMPLEO DE LOS CEPILLOS

CEPILLO DE POLIPROPILENO (PPL)

Se emplea en todos los tipos de pavimento y tiene buena resistencia al desgaste y al agua caliente (no más de 50°C). El PPL no es higroscópico y por lo tanto conserva sus características aun trabajando sobre superficie mojada.

CEPILLO ABRASIVO

Las cerdas de ese cepillo están recubiertas de abrasivos muy agresivos. Se emplea para limpiar pavimentos muy sucios. Para evitar daños en el pavimento, se aconseja trabajar con la presión estrictamente necesaria.

ESPESOR DE LAS CERDAS

Las cerdas de mayor espesor son más rígidas y por consiguiente hay que emplearlas sobre pavimentos lisos o con pequeños intervalos.

En pavimentos irregulares o con relieves o intervalos hondos es aconsejable emplear cerdas más suaves que penetran más fácilmente en profundidad.

Tener en cuenta que cuando las cerdas del cepillo están desgastadas y por consiguiente demasiado cortas, se vuelven rígidas y no logran penetrar y limpiar en profundidad también porque, como en el caso de cerdas demasiado gruesas, el cepillo tiende a saltar.

DISCO DE ARRASTRE

El disco de arrastre es aconsejado para limpiar superficies brillantes.

Hay dos tipos de discos de arrastre:

1. El disco de arrastre de tipo tradicional cuenta con una serie de puntas en forma de ancla que permiten retener y arrastrar el disco abrasivo durante el trabajo.
2. El disco de arrastre de tipo CENTER LOCK, además de las puntas en forma de ancla, cuenta con un sistema de bloqueo central a presión de plástico que permite centrar perfectamente el disco abrasivo y mantenerlo enganchado sin correr el riesgo de que se desenganche. Este tipo de disco de arrastre es indicado sobre todo para las máquinas con muchos cepillos donde el centrado de los discos abrasivos resulta dificultoso.

PAD ROJO

Adecuado para uso frecuente en pavimentos relativamente limpios. También limpia en seco y pule eliminando marcas.

PAD VERDE

Adecuado para eliminar capas superficiales de cera y preparar el pavimento para el próximo tratamiento. Utilizar húmedo.

PAD NEGRO

Adecuado para el raspado en húmedo de capas de cera más difíciles. Elimina el acabado antiguo y elimina los hilos de cemento.

	N° CEPIL.	CÓDIGO	TIPO DE CERDA	Ø CERDA	Ø CEPIL.	NOTAS
ANTEA 50E	1	404653	PPL	0.9	508	CEPILLO DE COLOR NEGRO
	1	404654	PPL	0.3	508	CEPILLO DE COLOR CELESTE
	1	405631	PPL	0.6	508	CEPILLO DE COLOR BLANCO
	1	405632	ABRASIVA		508	CEPILLO
	1	405527			497	DISCO DE ARRASTRE

DECLARACIÓN DE CONFORMIDAD CE



La empresa que suscribe:

COMAC S.p.A.

Via Maestri del Lavoro, 13

37059 Santa Maria di Zevio (VR)

Declara bajo su exclusiva responsabilidad que los productos

MÁQUINAS FREGADORAS DE PAVIMENTOS
mod. ANTEA 50E

cumplen con las Directivas:

- 2006/42/CE: Directiva máquinas.
- 2006/95/CE: Directiva baja tensión.
- 2004/108/CE: Directiva compatibilidad electromagnética.

Además están en conformidad con las siguientes normas:

- EN 60335-1: Seguridad de los aparatos eléctricos de uso doméstico y análogos - Seguridad. Parte 1: Normas generales.
- EN 60335-2-72: Seguridad de los aparatos eléctricos de uso doméstico y análogos. Parte 2: Normas especiales para máquinas automáticas para el tratamiento de pavimentos para uso industrial y colectivo.
- EN 12100-1: Seguridad de las máquinas - Conceptos básicos, principios generales para el diseño - Parte 1: Terminología básica y metodología.
- EN 12100-2: Seguridad de las máquinas - Conceptos básicos, principios generales para el diseño - Parte 2: Principios técnicos.
- EN 55014-1: Compatibilidad electromagnética - Prescripciones para los electrodomésticos, utensilios eléctricos y dispositivos similares. Parte 1: Emisión - Norma de familia de productos.
- EN 55014-2: Compatibilidad electromagnética - Prescripciones para los electrodomésticos, utensilios eléctricos y dispositivos similares. Parte 2: Inmunidad - Norma de familia de productos.
- EN 61000-3-2: Compatibilidad electromagnética (EMC) - Parte 3-2: Límites - Límites para las emisiones de corriente armónica (Aparatos con corriente de entrada ≤ 16 A por fase).
- EN 61000-3-3: Compatibilidad electromagnética (EMC) - Parte 3-3: Límites - Limitación de las fluctuaciones de tensión y del flicker en sistemas de alimentación de baja tensión para aparatos con corriente nominal ≤ 16 A.
- EN 62233: Aparatos para uso doméstico y análogos - Campos electromagnéticos - Métodos de evaluación y medición.

La persona autorizada a constituir el fascículo técnico:

Sr. Giancarlo Ruffo
Via Maestri del Lavoro, 13
37059 Santa Maria di Zevio (VR) - ITALY

Santa Maria di Zevio (VR), 28/09/2015

Comac S.p.A.
El Representante Legal
Giancarlo Ruffo



COMAC S.p.A. - Via Maestri del Lavoro, 13 - 37059 S. Maria di Zevio - Verona - Italy
Tel. +39 045 8774222 - Fax +39 045 8750303 - Correo electrónico: com@comac.it
www.comac.it

ANTEA - VERSA

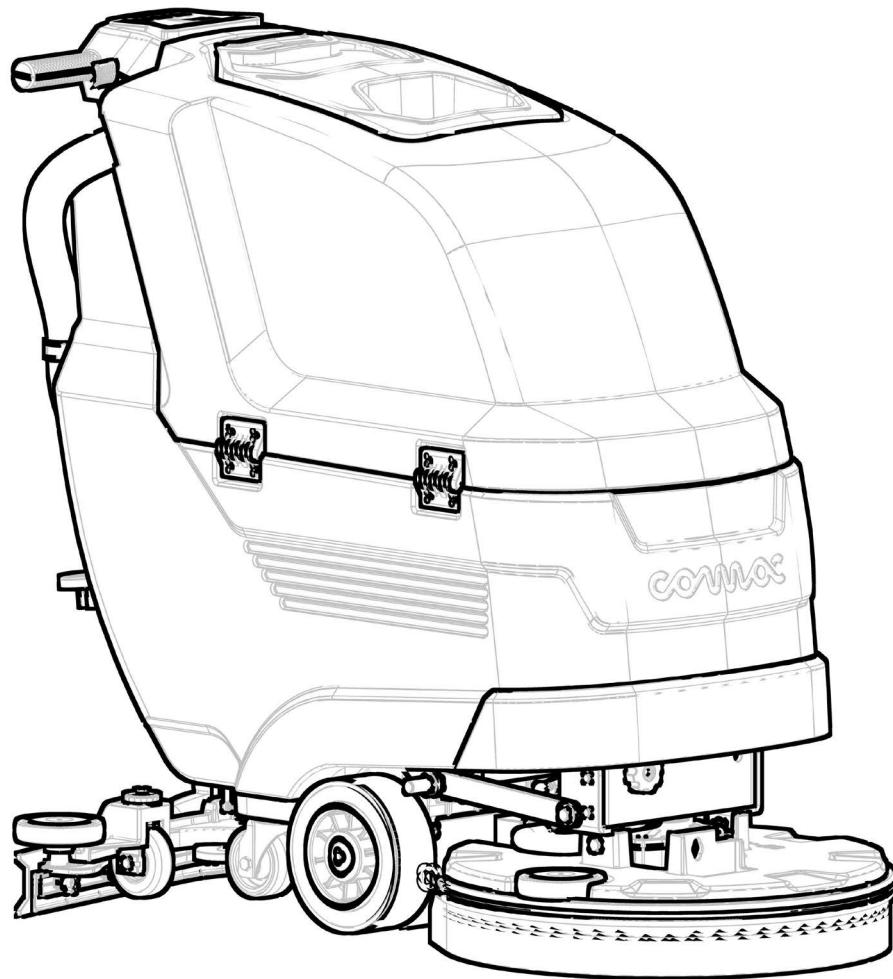

SCRUBBING MACHINES

MANUAL DE USO Y MANTENIMIENTO



ORIGINAL INSTRUCTIONS Doc. 10056728-AD
DATE 2018-06

ÍNDICE

ÍNDICE	3
SIMBOLOGÍA UTILIZADA EN EL MANUAL	4
OBJETIVO Y CONTENIDO DEL MANUAL	4
DESTINATARIOS	4
CONSERVACIÓN DEL MANUAL DE USO Y MANTENIMIENTO	4
RECEPCIÓN DE LA MÁQUINA	4
ADVERTENCIA PREVIA	4
DATOS DE IDENTIFICACIÓN	4
DESCRIPCIÓN TÉCNICA	4
USO INDICADO - USO PREVISTO	4
SEGURIDAD	4
PLACA DE LA MATRÍCULA	4
EQUIPAMIENTOS ESPECIALES	4
DATOS TÉCNICOS	5
DATOS TÉCNICOS (VERSA)	6
NORMAS GENERALES DE SEGURIDAD	7
RECARGA DE LAS BATERÍAS.....	7
USO DE LA MÁQUINA.....	8
GUARDADO DE LA MÁQUINA.....	10
MANUTENCIÓN.....	10
TRANSPORTE.....	12
SIMBOLOGÍA UTILIZADA EN LA MÁQUINA	13
SIMBOLOGÍA PRESENTE EN LA PLACA MATRÍCULA.....	13
SIMBOLOGÍA IMPRESA EN LA MÁQUINA.....	13
ETIQUETAS PRESENTES EN LA MÁQUINA.....	13
SIMBOLOGÍA UTILIZADA EN EL SALPICADERO DE MANDOS (versiones B).....	13
SIMBOLOGÍA UTILIZADA EN EL SALPICADERO DE MANDOS (versiones BT - BTS - BTO).....	13
PANTALLAS VISOR (versiones BT-BTS-BTO)	14
PREPARACIÓN DE LA MÁQUINA	15
DESPAZAMIENTO DE LA MÁQUINA EMBALADA.....	15
DESEMBALAJE DE LA MÁQUINA (versiones sin PM).....	15
DESEMBALAJE DE LA MÁQUINA (versiones con PM).....	15
TRANSPORTE DE LA MÁQUINA.....	16
UBICACIÓN DE LOS COMPONENTES.....	16
CONDICIONES DE SEGURIDAD DE LA MÁQUINA.....	17
TIPO DE BATERÍA QUE DEBE UTILIZARSE.....	17
MANTENIMIENTO Y ELIMINACIÓN DE LA BATERÍA.....	17
INTRODUCCIÓN DE LAS BATERÍAS EN LA MÁQUINA.....	17
CONEXIÓN BATERÍAS A LA INSTALACIÓN DEL APARATO.....	18
RECARGA DE LAS BATERÍAS.....	18
RECARGA DE LAS BATERÍAS (versiones con sistema CB).....	18
CONTADOR DE HORAS (versiones B).....	19
CONTADOR DE HORAS (versiones BT).....	19
INDICADOR DE NIVEL DE CARGA DE LA BATERÍA (versiones B).....	19
INDICADOR DE NIVEL DE CARGA DE LA BATERÍA (versiones BT).....	19
MONTAJE DEL CEPILLO (versiones con un cepillo B - BT).....	19
MONTAJE PARASALPICADURAS DE BANCADA (versiones con un cepillo B-BT).....	19
MONTAJE DEL CEPILLO (versiones con dos cepillos BT).....	20
MONTAJE PARASALPICADURAS DE BANCADA (versiones con dos cepillos BT).....	20
MONTAJE DEL CEPILLO (versiones con dos cepillos 50BTS).....	20
MONTAJE DEL CEPILLO (versiones con dos cepillos 65BTS).....	20
MONTAJE DEL PAD ABRASIVO (versiones BTO).....	20
MONTAJE DE LA BOQUILLA DE ASPIRACIÓN.....	21
LLENADO CON AGUA DEL TANQUE DE SOLUCIÓN.....	21
SOLUCIÓN DETERGENTE (versiones sin sistema CDS).....	21
LLENADO BIDÓN DE DETERGENTE (versiones con sistema CDS).....	21
PREPARACIÓN PARA EL TRABAJO	22
USO	23
COMIENZO DEL TRABAJO (versiones B).....	23
TRABAJO DE LAVADO CON SECADO (versiones B).....	23
TRABAJO DE LAVADO SIN SECADO (versiones B).....	23
TRABAJO DE SECADO (versiones B).....	23
COMENZAR EL TRABAJO (versiones BT - BTS - BTO).....	24
TRABAJO DE LAVADO CON SECADO (versiones BT-BTS-BTO).....	24
TRABAJO DE LAVADO SIN SECADO (versiones BT - BTS - BTO).....	24
TRABAJO DE SECADO SIN LAVADO (versiones BT-BTS-BTO).....	25
REGULACIÓN SOLUCIÓN DETERGENTE (versiones sin sistema CDS).....	25
REGULACIÓN DE LA SOLUCIÓN DETERGENTE (versiones con sistema CDS).....	25
REGULACIÓN VELOCIDAD DE AVANCE (versiones B).....	26
REGULACIÓN DE LA VELOCIDAD DE AVANCE (versiones BT-BTS-BTO).....	26
MARCHA ATRÁS (versiones BT-BTS-BTO).....	26
INTERRUPTOR DE EMERGENCIA (versiones BT-BTS-BTO).....	26
FUNCIÓN ECO-MODE (versiones BT-BTS-BTO).....	26
PÁGINA ALARMAS (versiones BT-BTS-BTO).....	26
DISPOSITIVO REBOSADERO (versiones B).....	27
KIT LANZA DE ASPIRACIÓN (versiones con sistema SST).....	27
REBOSADERO.....	27
AL FINALIZAR EL TRABAJO	27
MANUTENCIÓN	28
INTERVENCIONES DE MANTENIMIENTO ACONSEJADAS.....	28
VACIADO DEL TANQUE RECUPERACIÓN.....	28
VACIADO DEL CAJÓN DE RECOGIDA (versiones con dos cepillos 50BTS).....	28
VACIADO DEL CAJÓN DE RECOGIDA (versiones con dos cepillos 65BTS).....	29
LIMPIEZA DEL CUERPO DE LA BOQUILLA DE ASPIRACIÓN.....	29
LIMPIEZA DEL FILTRO-FLOTANTE DEL TANQUE DE RECUPERACIÓN.....	30
LIMPIEZA DEL CEPILLO (versión con un cepillo B).....	31
LIMPIEZA DEL CEPILLO (versión con un cepillo BT).....	31
LIMPIEZA DEL CEPILLO (versión con un cepillo BT con sistema PM).....	31
LIMPIEZA DEL CEPILLO (versiones con dos cepillos BT).....	31
LIMPIEZA DEL CEPILLO (versiones con dos cepillos BT con sistema PM).....	31
LIMPIEZA DEL CEPILLO (versiones con dos cepillos 50BTS).....	32
LIMPIEZA DEL CEPILLO (versiones con dos cepillos 65BTS).....	32
LIMPIEZA DEL CAJÓN DE RECOGIDA (versiones con dos cepillos 50BTS).....	33
LIMPIEZA DEL CAJÓN DE RECOGIDA (versiones con dos cepillos 65BTS).....	33
LIMPIEZA DEL TUBO ASPIRACIÓN.....	33
VACIADO DEL DEPÓSITO SOLUCIÓN.....	34
LIMPIEZA DEL FILTRO DE LA INSTALACIÓN HÍDRICA.....	34
LIMPIEZA DE LA INSTALACIÓN HÍDRICA (versiones B).....	34
LIMPIEZA DE LA INSTALACIÓN HÍDRICA (versiones BT - BTS - BTO).....	35
LIMPIEZA DE LA INSTALACIÓN HÍDRICA (versiones BT-BTS-BTO con sistema PM).....	35
LIMPIEZA DE LA INSTALACIÓN HÍDRICA (versiones BT-BTS-BTO con sistema CDS).....	36
LIMPIEZA DE LA INSTALACIÓN HÍDRICA (versiones BT-BTS-BTO con sistema PM y CDS).....	37
LIMPIEZA DEL TANQUE RECUPERACIÓN.....	38
LIMPIEZA DEPÓSITO SOLUCIÓN.....	39
LIMPIEZA DEL BIDÓN DE DETERGENTE (versiones con sistema CDS).....	39
REGULACIÓN	39
REGULACIÓN DE LA BOQUILLA DE ASPIRACIÓN.....	39
MANTENIMIENTO EXTRAORDINARIO	40
SUSTITUCIÓN DE LAS GOMAS DEL CUERPO DE LA BOQUILLA DE ASPIRACIÓN.....	40
ELIMINACIÓN	40
DECLARACIÓN DE CONFORMIDAD CE	40
RESOLUCIÓN DE AVERÍAS	41
SELECCIÓN Y EMPLEO DE LOS CEPILLOS	42

Las descripciones contenidas en esta publicación no se consideran vinculantes. Por tanto, la empresa se reserva el derecho de aportar en cualquier momento las eventuales modificaciones en órganos, detalles, suministros de accesorios, que considere conveniente para una mejora o debido a cualquier exigencia de carácter constructivo o comercial. La reproducción, incluso parcial, de los textos y de los diseños contenidos en esta publicación está prohibida por la ley.

La empresa se reserva el derecho de aportar modificaciones de carácter técnico y/o de equipamiento. Las imágenes utilizadas son de simple referencia y no están vinculadas al diseño y/o al equipamiento.

SIMBOLOGÍA UTILIZADA EN EL MANUAL

	Símbolo del libro abierto con la i: Indica que se deben consultar las instrucciones de uso.
	Símbolo de libro abierto: Indica al operador que debe leer el manual de uso antes de utilizar la máquina.
	Símbolo de lugar cubierto: Los procedimientos precedidos del siguiente símbolo deben ser realizados rigurosamente en un lugar cubierto y seco.
	Símbolo de información: Indica al operador la presencia de información adicional para mejorar el uso de la máquina.
	Símbolo de advertencia: Leer atentamente las secciones precedidas por este símbolo respetando estrictamente lo indicado, para la seguridad del operador y de la máquina.
	Símbolo peligro sustancias corrosivas: Indica al operador que siempre debe llevar guantes de protección para evitar lesiones graves en las manos causadas por sustancias corrosivas.
	Símbolo peligro derrame del ácido de las baterías: Indica al operador el peligro de derrames o emanaciones del ácido de las baterías durante su recarga.
	Símbolo peligros carros en movimiento: Indica que se debe desplazar el producto embalado con carros conformes a las disposiciones legales.
	Símbolo obligación ventilación del local: Indica al operador que es necesario ventilar el local durante la recarga de las baterías.
	Símbolo de obligación de utilización de guantes de protección: Indica al operador que debe utilizar siempre guantes de protección para evitar lesiones graves en las manos provocadas por objetos cortantes.
	Símbolo prohibido pisar: Indica al operador que está prohibido pisar los componentes de la máquina para evitar lesiones graves al propio operador.
	Símbolo de reciclaje: Indica al operador que realice las operaciones según las normativas ambientales vigentes en el lugar donde se utiliza la máquina.
	Símbolo de eliminación: Leer atentamente las secciones precedidas por este símbolo para la eliminación de la máquina.

OBJETIVO Y CONTENIDO DEL MANUAL

Este manual tiene el objetivo de suministrar al cliente toda la información necesaria para utilizar la máquina de la manera más adecuada, autónoma y segura posible. El mismo contiene información acerca de los aspectos técnicos, la seguridad, el funcionamiento, el período de inactividad de la máquina, el mantenimiento, las piezas de repuesto y el desguace. Antes de efectuar cualquier operación en la máquina, los operadores y los técnicos cualificados deben leer atentamente las instrucciones contenidas en el presente manual. En caso de dudas sobre la interpretación correcta de las instrucciones, solicitar al Centro de Asistencia más cercano las aclaraciones necesarias.

DESTINATARIOS

Este manual está dirigido tanto al operador como a los técnicos cualificados encargados del mantenimiento de la máquina. Los operadores no deben realizar las operaciones reservadas a los técnicos cualificados. La empresa productora no responderá por daños derivados de la inobservancia de esta prohibición.

CONSERVACIÓN DEL MANUAL DE USO Y MANTENIMIENTO

El Manual de Uso y Mantenimiento debe conservarse en un lugar cercano a la máquina, dentro del sobre correspondiente, protegido de líquidos y todo lo que puede afectar su legibilidad.

RECEPCIÓN DE LA MÁQUINA

En el momento de la recepción de la máquina, es indispensable asegurarse inmediatamente de haber recibido todo el material indicado en los documentos de expedición y, además, de que la máquina no haya sufrido daños durante el transporte. En la afirmativa, hágase constatar por el transportista el daño sufrido, avisando al mismo tiempo nuestro departamento de asistencia clientes. Sólo actuando tempestivamente será posible obtener el material que falta y la indemnización del daño.

ADVERTENCIA PREVIA

Todas las máquinas pueden funcionar bien y trabajar provechosamente tan solo con usarlas correctamente y manteniendo su plena eficiencia, que se obtiene siguiendo el mantenimiento descrito en la documentación anexa. Por lo tanto, solicitamos que se lea cuidadosamente este manual de instrucciones y volver a leerlo cada vez que durante el empleo de la máquina ocurriese dificultades. En caso de necesidad, recordamos que nuestro servicio de asistencia, que está organizado en colaboración con nuestros concesionarios, queda siempre a disposición para eventuales consejos o intervenciones directas.

DATOS DE IDENTIFICACIÓN

Para la asistencia técnica o para solicitar partes de recambio, citar siempre el modelo, la versión y el número de matrícula que se encuentra en la correspondiente placa de matrícula.

DESCRIPCIÓN TÉCNICA

ANTEA y VERSA son fregadoras de pavimentos que, mediante la acción mecánica de uno o más cepillos y la acción química de una solución de agua y detergente, pueden limpiar una amplia gama de pavimentos y tipos de suciedad, recogiendo durante su movimiento de avance la suciedad removida y la solución detergente no absorbida por el pavimento.
La máquina debe usarse sólo para esta finalidad.

USO INDICADO - USO PREVISTO

Estas fregadoras de pavimentos se han diseñado y fabricado para la limpieza (lavado y secado) de pavimentos lisos y compactos, en locales comerciales, civiles e industriales, en condiciones de seguridad verificada, por parte de un operador cualificado.

La fregadora de pavimentos no es adecuada para lavar alfombras o moquetas.

La máquina es apta para ser usada exclusivamente en ambientes cerrados o cubiertos.

NOTA: La máquina no es apta para usar bajo la lluvia o chorros de agua.

SE PROHIBE utilizar la máquina en ambientes con atmósfera explosiva para recoger polvos peligrosos o líquidos inflamables. Además, no es apta para transportar cosas o personas.

SEGURIDAD

Para evitar accidentes, la colaboración del operador es esencial. Ningún programa de prevención de accidentes puede ser eficaz sin la colaboración total de la persona directamente responsable del funcionamiento de la máquina. La mayor parte de los accidentes que ocurren en una empresa, en el trabajo o en los traslados, se deben al incumplimiento de las reglas de prudencia más elementales. Un operador atento y prudente es la mejor garantía contra los accidentes y resulta indispensable para completar cualquier programa de prevención.

PLACA DE LA MATRÍCULA

La placa matrícula se encuentra dentro de la máquina, en la parte inferior del tanque de recuperación. En ella se indican las siguientes características:

1. El valor indicado en Kg del peso de las baterías de alimentación de la máquina.
2. El valor en Kg del peso bruto de la máquina.
3. El grado de protección IP de la máquina.
4. El código de identificación de la máquina.
5. El número de serie de la máquina.
6. El nombre de identificación de la máquina.
7. El valor expresado en W de la potencia nominal absorbida de la máquina.
8. El valor expresado en % de la pendiente máxima utilizada durante la fase de trabajo.
9. El año de fabricación de la máquina.
10. El valor expresado en V de la tensión nominal de la máquina.
11. El nombre comercial y la dirección del fabricante de la máquina.

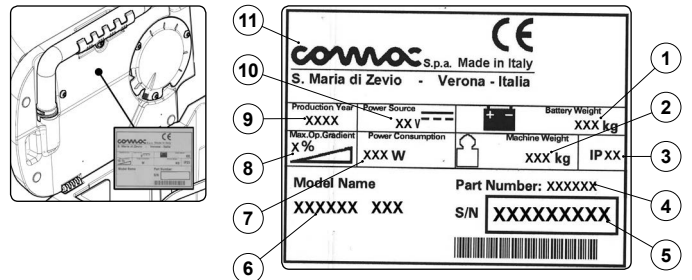

EQUIPAMIENTOS ESPECIALES

Cada proyecto nace con el objetivo de ofrecer al cliente un nuevo motivo para elegir los productos de Comac spa; las fregadoras de pavimentos Antea y Versa se pueden equipar con los siguientes dispositivos:

- **ECO-MODE:** Dispositivo que reduce el nivel de ruido y el consumo energético. En el presente manual, los apartados que se refieran a este dispositivo llevarán la leyenda "ECO-MODE".
- **COMAC DOSING SYSTEM:** Es el sistema de dosificación que gestiona el agua y el detergente en forma separada, y permite aumentar o reducir las cantidades conforme a la suciedad que presenten los pisos a tratar. En el presente manual, los apartados que se refieran a este dispositivo llevarán la leyenda "CDS".
- **PRESSURE MONITORING:** Sistema que controla la potencia suministrada por los motores de los cepillos para garantizar la máxima eficacia en cualquier tipo de pavimento. En el presente manual, los apartados que se refieran a este dispositivo llevarán la leyenda "PM".
- **CARGADOR DE BATERÍA A BORDO:** Sistema que permite recargar fácilmente las baterías porque el dispositivo de recarga ya está instalado en la máquina. En el presente manual, los apartados que se refieran a este dispositivo llevarán la leyenda "CB".
- **SPRAY AND SUCTION TOOLS:** Sistema que permite rociar la solución detergente en los espacios donde la máquina no puede llegar y recoger todo gracias al accesorio de aspiración, dejando el pavimento seco. En el presente manual, los apartados que se refieran a este dispositivo llevarán la leyenda "SST".





DATOS TÉCNICOS	U/M	ANTEA 50 B	ANTEA 50 BT	ANTEA 50 BTS	ANTEA 50 BTO Orbital
Potencia nominal del aparato	W	920	1100	1200	1000
Anchura de trabajo	mm	508	508	500	508
Capacidad de trabajo, hasta	m ² /h	1250	1780	1750	1780
Pendiente máxima superable con plena carga	%	2	10	10	10
Anchura de boquilla de aspiración estándar	mm	700	700	700	700
Cepillo de disco (número/diámetro)	Nr / Ø mm	1 / 508	1 / 508	-	-
Revoluciones del cepillo de disco	rpm	140	140	-	-
Motor bancada (Potencia nominal/Tensión)	W / V	500 / 24	500 / 24	600 / 24	400 / 24
Cepillo cilíndrico (número / (diámetro-longitud))	Nr / (Ø mm - mm)	-	-	2 / (110 - 500)	-
Revoluciones de los cepillos cilíndricos	rpm	-	-	700	-
Tampón rectangular (número / (anchura/profundidad))	Nr / (mm - mm)	-	-	-	1 / (508 / 355)
Tampón circular (número/(diámetro))	Nr / Ø mm	-	-	-	-
Revoluciones orbitales	rpm	-	-	-	2300
Peso máximo ejercido en el cuerpo de bancada	kg	23	23	25	25
Rueda delantera [número / (diámetro/anchura)]	nº / (Ø mm / mm)	2 / (175-60)	2 / (175-60)	2 / (175-60)	2 / (175-60)
Motor de tracción (Potencia nominal/Tensión)	W / V	-	180	180	180
Velocidad máxima de avance	Km/h	-	3,5	3,5	3,5
Velocidad máxima marcha atrás	Km/h	-	2,2	2,2	2,2
Motor de aspiración (Potencia nominal/Tensión)	W / V	420 / 24	420 / 24	420 / 24	420 / 24
Depresión del aspirador (orificio Ø 0 medido en el motor)	mmH ₂ O	1240	1240	1240	1240
Capacidad del tanque solución	l	40	40	40	40
Capacidad del tanque de recuperación	l	60	60	60	60
Capacidad del bidón de detergente (versiones con CDS)	l	-	3	3	3
Longitud de la máquina	mm	1177	1177	1156	1071
Altura de la máquina	mm	992	1009	1009	1009
Anchura de la máquina (sin boquilla de aspiración)	mm	591	591	612	591
Anchura de la máquina (con boquilla de aspiración)	mm	700	700	700	700
Dimensiones del compartimento baterías (Altura-Ancho-Longitud)	mm	285 - 350 - 355	285 - 350 - 355	285 - 350 - 355	285 - 350 - 355
Tensión y capacidad nominal de la batería recomendada	V/Ah	12 / 105	12 / 105	12 / 105	12 / 105
Peso de la máquina (tanques vacíos y sin baterías)	kg	80	87	90	89
Peso batería única	kg	38	38	38	38
Peso de la máquina transportada (máquina + baterías)	kg	156	163	166	165
Peso bruto de la máquina lista para utilizar	kg	196	203	206	205
Nivel de presión sonora (ISO 11201) - L _{PA}	dB(A)	< 70	< 70	< 70	71
Incertidumbre K _{PA}	dB(A)	1,5	1,5	1,5	3
Nivel de vibración a la mano (ISO 5349)	m/s ²	<2,5	<2,5	<2,5	<2,5
Incertidumbre de medición de las vibraciones		1,5%	1,5%	1,5%	1,5%

DATOS TÉCNICOS (VERSA)	U/M	VERSA 55 BT	VERSA 65 BT	VERSA 65 BTS
Potencia nominal del aparato	W	1415	1415	1580
Anchura de trabajo	mm	560	655	650
Capacidad de trabajo, hasta	m ² /h	1960	2295	2275
Pendiente máxima superable con plena carga	%	10	10	10
Anchura de boquilla de aspiración estándar	mm	800	800	800
Cepillo de disco (número/diámetro)	Nr / Ø mm	2 / 290	2 / 340	-
Revoluciones del cepillo de disco	rpm	240	240	-
Motor bancada (Potencia nominal/Tensión)	W / V	400 / 24	400 / 24	400 / 24
Cepillo cilíndrico (número / (diámetro-longitud))	Nr / (Ø mm - mm)	-	-	2 / (Ø130 - 610)
Revoluciones de los cepillos cilíndricos	rpm	-	-	590
Peso máximo ejercido en el cuerpo de bancada	kg	25	30	30
Rueda delantera [número / (diámetro/anchura)]	nº / (Ø mm / mm)	2 / (175-60)	2 / (175-60)	2 / (175-60)
Motor de tracción (Potencia nominal/Tensión)	W / V	180	180	180
Velocidad máxima de avance	Km/h	3,5	3,5	3,5
Velocidad máxima marcha atrás	Km/h	2,2	2,2	2,2
Motor de aspiración (Potencia nominal/Tensión)	W / V	420 / 24	420 / 24	420 / 24
Depresión del aspirador (orificio Ø 0 medido en el motor)	mmH ₂ O	1240	1240	1240
Capacidad del tanque solución	l	62	62	62
Capacidad del tanque de recuperación	l	66	66	66
Capacidad del bidón de detergente (versiones con CDS)	l	3	3	3
Volumen del cajón de recogida (versiones BTS)	dm ³	-	-	3,9
Longitud de la máquina	mm	1190	1196	1160
Altura de la máquina	mm	1050	1050	1050
Anchura de la máquina (sin boquilla de aspiración)	mm	620	695	735
Anchura de la máquina (con boquilla de aspiración)	mm	800	800	800
Superficie de rodadura de la máquina	mm	465	465	465
Distancia entre ruedas de la máquina	mm	270	270	270
Dimensiones del compartimento baterías (Altura-Ancho-Longitud)	mm	285 - 350 - 355	285 - 350 - 355	285 - 350 - 355
Tensión y capacidad nominal de la batería recomendada	V/Ah	12 / 112	12 / 112	12 / 112
Peso de la máquina (tanques vacíos y sin baterías)	kg	92	95	95
Peso batería única	kg	38	38	38
Peso de la máquina transportada (máquina + baterías)	kg	168	171	171
Peso bruto de la máquina lista para utilizar	kg	237	240	240
Nivel de presión sonora (ISO 11201) - L _{PA}	dB(A)	< 70	< 70	< 70
Incertidumbre K _{PA}	dB(A)	1,5	1,5	1,5
Nivel de vibración a la mano (ISO 5349)	m/s ²	<2,5	<2,5	<2,5
Incertidumbre de medición de las vibraciones		1,5%	1,5%	1,5%



NORMAS GENERALES DE SEGURIDAD

Para señalar posibles situaciones de peligro se utiliza la siguiente simbología. Leer siempre esta información con atención y tomar las precauciones necesarias para proteger a las personas y las cosas.

Para evitar accidentes, la colaboración del operador es esencial. Ningún programa de prevención de accidentes puede ser eficaz sin la total colaboración de la persona directamente responsable del funcionamiento de la máquina. La mayor parte de los accidentes que ocurren en una empresa, en el trabajo o en los traslados, se deben al incumplimiento de las reglas de prudencia más elementales. Un operador atento y prudente es la mejor garantía contra los accidentes y resulta indispensable para completar cualquier programa de prevención.

-  **PELIGRO:** Indica un peligro inminente que determina lesiones graves o la muerte.
-  **ADVERTENCIA:** Indica una situación peligrosa probable que podría determinar lesiones graves o la muerte.
-  **PRUDENCIA:** Indica una situación peligrosa probable que podría causar lesiones leves.
-  **ATENCIÓN:** Indica una situación peligrosa probable que podría determinar daños a las cosas.

RECARGA DE LAS BATERÍAS

-  **PELIGRO:**
 - Si el cable de alimentación del cargador de baterías está dañado o roto, debe ser sustituido por el fabricante, por un responsable de la asistencia autorizado o por una persona cualificada, a fin de evitar peligros.
 - La clavija para el cable de alimentación del cargador de baterías debe tener la conexión a tierra reglamentaria.
 - Mantener las chispas, llamas y materiales incandescentes lejos de las baterías. Durante el funcionamiento normal, salen escape de gases explosivos.
 - Al cargar las baterías se genera gas hidrógeno altamente explosivo. Mantener el tanque de recuperación en posición de mantenimiento durante todo el ciclo de recarga de las baterías y realizar el procedimiento solo en áreas bien ventiladas y alejadas de llamas abiertas.
 - Antes de comenzar con la recarga, controlar que el cable eléctrico que conecta el cargador de baterías a la batería no esté dañado; si está dañado, no utilizarlo y contactar con la asistencia técnica.
 - Antes de comenzar con la recarga, controlar que el cable eléctrico que conecta el cargador de baterías a la red de alimentación no esté dañado; si está dañado, no utilizarlo y contactar con la asistencia técnica del revendedor del cargador de baterías.
 - No desconectar el cable de la corriente continua del cargador de baterías, de la toma de la máquina cuando el cargador de baterías está en funcionamiento. Esto es necesario para evitar que se formen arcos eléctricos. Para desconectar el cargador de baterías durante la carga, en primer lugar, se debe desconectar el cable de alimentación de la corriente alterna.
-  **ADVERTENCIA:**
 - No utilizar cargadores de baterías no compatibles, puesto que podrían dañar las baterías y provocar un potencial incendio.

- Las baterías emiten gas hidrógeno. Este gas puede provocar explosiones o incendios. Mantenerse alejado de eventuales llamas y chispas. Mantener las tapas abiertas mientras se recargan las baterías.
- Antes de utilizar el cargador de baterías, asegurarse de que la frecuencia y la tensión indicada en la placa de matrícula de la máquina coincidan con la tensión de red.
- Mantener el cable del cargador de baterías alejado de las superficies calientes.
- No fumar cerca de la máquina mientras se cargan las baterías.
- Leer atentamente el manual de uso del cargador de baterías que se desea utilizar antes de comenzar con la operación de recarga.

USO DE LA MÁQUINA



PELIGRO:

- En caso de peligro actuar rápidamente y desconectar el conector de la batería, del conector del sistema eléctrico, ambos situados en el interior de la máquina, debajo del tanque de recuperación (válido para las versiones B).
- En caso de peligro, presionar inmediatamente el pulsador de emergencia situado en la parte trasera de la máquina (válido para las versiones BT-BTS-BTO).
- ¡Nunca aspirar gases, líquidos o polvos explosivos o inflamables, ni tampoco ácidos y solventes! Entre ellos, se incluyen gasolina, diluyentes para pinturas y aceite combustible, que mezclados con el aire de aspiración pueden formar vapores o mezclas explosivas. Además de acetona, ácidos y solventes sin diluir, polvo de aluminio y de magnesio. Estas sustancias pueden corroer los materiales empleados para la fabricación de la máquina.
- No utilizar la máquina en presencia de líquidos inflamables, vapores o polvos combustibles. El motor de la máquina no es a prueba de explosiones. Los motores eléctricos generan chispas, tanto en el arranque como durante su uso, por lo tanto podrían provocar incendios o explosiones si se utilizan en áreas con presencia de vapores, líquidos inflamables o polvos combustibles.
- En caso de utilizar la máquina en zonas peligrosas (por ej.: distribuidores de combustible), deben respetarse las normas de seguridad correspondientes. Está prohibido el uso de la máquina en ambientes con atmósfera potencialmente explosiva.



ADVERTENCIA:

- La máquina debe ser utilizada exclusivamente por personal autorizado y capacitado para el uso.
- No emplear la máquina en superficies con inclinación superior a la indicada en la placa de matrícula.
- La máquina no es apta para la limpieza de pavimentos irregulares o con desniveles. No utilizar la máquina en pendientes.
- En caso de incendio, emplear un extinguidor de polvo. No emplear agua.
- Adaptar la velocidad de uso a las condiciones de adherencia.
- Para evitar que la máquina sea utilizada de modo no permitido, interrumpir la alimentación, apagar el aparato utilizando el interruptor general (sacando después la llave del bloque para las versiones con tracción) y desconectar el conector batería, del conector del sistema eléctrico.
- No utilizar la máquina si no se dispone de los conocimientos y de las autorizaciones necesarias.
- No utilizar la máquina si no se ha leído y comprendido el presente manual de uso.
- No utilizar la máquina bajo la influencia de alcohol y drogas.
- No utilizar la máquina mientras se usa un teléfono móvil u otros tipos de dispositivos electrónicos.
- No utilizar la máquina si no funciona correctamente.

- No utilizar la máquina en áreas donde hay vapores, líquidos inflamables, o polvos combustibles.
- No utilizar la máquina en ambientes demasiado oscuros que impidan una buena visualización de los mandos o el uso de la misma en condiciones de seguridad.
- No utilizar la máquina en áreas donde hay peligro de caída de objetos.

 **PRUDENCIA:**

- **La máquina no debe ser usada por niños ni personas con limitadas capacidades físicas, sensoriales, psíquicas, o sin la experiencia y conocimiento necesarios para su uso.**
- Se debe vigilar a los niños para asegurarse de que no jueguen con la máquina.
- Durante el funcionamiento de la máquina, prestar atención a las demás personas y especialmente a los niños.
- Alimentar la máquina exclusivamente con una tensión igual a la que figura en la placa de la matrícula.
- Leer cuidadosamente las etiquetas presentes en la máquina, no ocultarlas por ningún motivo y sustituirlas inmediatamente en caso de que se dañen.
- La máquina debe usarse y guardarse exclusivamente en un lugar cerrado o cubierto.
- La máquina no se debe usar ni dejar a la intemperie en condiciones de humedad, ni exponerla directamente a la lluvia.
- La máquina no provoca vibraciones perjudiciales.
- Utilizar la máquina solo para los usos que se describen en este manual.
- No recoger desechos inflamables o que emitan humo, como cigarrillos, fósforos y cenizas calientes.
- Reducir la velocidad a lo largo de pendientes y curvas peligrosas.
- Reducir la velocidad antes de virar.
- Prestar atención cuando se acciona la marcha atrás.
- Seguir siempre las instrucciones de mezclado, uso y eliminación presentes en los contenedores de las sustancias químicas.

 **ATENCIÓN:**

- La máquina ha sido fabricada para uso comercial, por ejemplo en hoteles, escuelas, hospitales, fábrica, tiendas y oficinas.
- Durante el uso de esta máquina, prestar atención para proteger la incolumidad de personas y cosas.
- No chocar contra estanterías o andamios sobre todo donde haya peligro de caída de objetos.
- No apoyar recipientes con líquidos sobre la máquina.
- La temperatura de uso de la máquina debe estar comprendida entre los 0 °C y los +40 °C.
- Al usar detergentes para la limpieza de los pavimentos, atenerse a las instrucciones y las advertencias indicadas en las etiquetas de los envases.
- Antes de manipular los detergentes para la limpieza de los pavimentos, utilizar guantes y protecciones adecuadas.
- No emplear la máquina como medio de transporte.
- Evitar que los cepillos trabajen con la máquina parada para no dañar el pavimento.
- En caso de incendio utilizar preferiblemente un extintor de polvo y no de agua.
- Evitar que caigan objetos en las aberturas. Si las aberturas están obstruidas, no utilizar la máquina.
- Mantener las aberturas de la máquina libres de polvo, hilos, pelos y cualquier otro cuerpo extraño que pueda reducir el flujo de aire.
- No retirar o alterar las etiquetas colocadas en la máquina.

- Esta máquina no está aprobada para el uso en carreteras o la vía pública.
- Utilizar solo los cepillos y los discos de arrastre provistos con la máquina o los especificados en este Manual. El empleo de otros cepillos o fieltros puede comprometer la seguridad.
- Antes de comenzar a trabajar, controlar que no haya pérdidas de líquidos.
- Antes de comenzar a trabajar, verificar que todos los dispositivos de seguridad estén instalados y funcionen correctamente.

GUARDADO DE LA MÁQUINA



ADVERTENCIA:

- Proteger siempre la máquina del sol, la lluvia y de otros agentes atmosféricos, ya sea que se encuentre o no en funcionamiento. Guardar la máquina en un lugar cubierto, con ambiente seco: esta máquina solo debe utilizarse en seco y no se debe usar ni dejar a la intemperie en condiciones de humedad.
- No dejar la máquina cerca de materiales, polvo, gases o líquidos combustibles.
- Detener la máquina sobre una superficie plana.
- Para evitar que la máquina sea utilizada de modo no permitido, interrumpir la alimentación, apagarla desde el interruptor general y desconectar el conector de batería del conector de la instalación eléctrica.
- Para evitar que la máquina sea utilizada de modo no permitido, interrumpir la alimentación, apagarla utilizando el interruptor general (sacando después la llave del bloque) y desconectar el conector de batería, del conector del sistema eléctrico (válido para versiones BT-BTS-BTO).
- Si se deja la máquina sin vigilancia, se deben tomar las medidas pertinentes para evitar movimientos no intencionales



ATENCIÓN:

- La temperatura de almacenamiento de la máquina debe estar comprendida entre los 0 °C y los +40 °C. La humedad debe estar comprendida entre el 30% y el 95%.

MANUTENCIÓN



PELIGRO:

- Para evitar cortocircuitos cuando se trabaja cerca de componentes eléctricos no utilizar: Herramientas no aisladas; No apoyar ni dejar que caigan objetos metálicos sobre los componentes alimentados con energía eléctrica; Quitarse anillos, relojes e indumentaria provista de partes metálicas que pudiera entrar en contacto con los componentes alimentados con energía eléctrica.
- No salpicar o mojar la máquina para evitar fallos eléctricos. Usar un paño húmedo.



ADVERTENCIA:

- Antes de efectuar cualquier intervención de mantenimiento/repación, leer atentamente todas las instrucciones pertinentes.
- Si se detectan anomalías en el funcionamiento de la máquina, asegurarse de que no sean causadas por la falta de mantenimiento ordinario. De lo contrario, solicitar la intervención del centro de asistencia autorizado.
- Restablecer todas las conexiones eléctricas después de cualquier intervención de mantenimiento.



PRUDENCIA:

- **Para cada intervención de mantenimiento, apagar la máquina desde el interruptor general, retirar las llaves del salpicadero y desenchufar el conector de la batería, del conector de la instalación eléctrica. Controlar también que el cable de alimentación del cargador de baterías esté desconectado de la máquina y de la red de alimentación.**
- Evitar el contacto con las partes en movimiento. No utilizar indumentaria muy holgada ni joyas, y sujetar el cabello largo.
- Bloquear las ruedas antes de levantar la máquina.
- Levantar la máquina con los medios adecuados para el peso que se desea levantar.



ATENCIÓN:

- **Solo podrán limpiar y efectuar el mantenimiento de la máquina aquellas personas que tengan la experiencia necesaria y el conocimiento de la misma.**
- Por ningún motivo se deben modificar las protecciones previstas para la máquina. Atenerse estrictamente a las instrucciones previstas para el mantenimiento ordinario.
- En el caso de mover la máquina empujándola por motivos de servicio (sin baterías; baterías descargadas; etc.) no superar, en ningún caso, la velocidad de 4 km/h.
- Si se observaran anomalías en el funcionamiento de la máquina, asegurarse de que no sean causadas por la falta de mantenimiento. En caso contrario, solicitar la intervención del personal autorizado o del Centro de asistencia autorizado.
- Si fuese necesario sustituir algunas piezas, solicitar repuestos ORIGINALES a un Concesionario o Revendedor Autorizado.
- Para garantizar el buen funcionamiento y la seguridad, solicitar al personal autorizado o a un Centro de asistencia autorizado que efectúe el mantenimiento programado, previsto en el capítulo específico de este Manual.
- No lavar la máquina con chorros de agua directos, bajo presión o sustancias corrosivas.
- Si la máquina tiene instaladas baterías de plomo (WET), no inclinar la máquina más de 30° con respecto al plano horizontal para evitar el derrame del líquido altamente corrosivo de las baterías.
- Evitar eventuales contactos con el ácido de la batería.
- Mantener todos los objetos metálicos alejados de las baterías.
- Utilizar un dispositivo no conductor para extraer la batería.
- Utilizar un montacargas y un instrumento adecuando cuando se levantan las baterías.
- La instalación de la batería ser realizada por personal cualificado.
- Respetar siempre las medidas de seguridad del sitio correspondientes al desmontaje de la batería.
- Cuando sea necesario inclinar la máquina para efectuar los procedimientos de mantenimiento, retirar las baterías.
- Hacer controlar la máquina por un centro de asistencia autorizado todos los años.
- Eliminar los materiales de consumo respetando escrupulosamente las normas legales vigentes. Cuando su máquina deba ser desguazada, después de muchos años de excelente trabajo, eliminar adecuadamente los materiales que contiene, teniendo en cuenta que ha sido fabricada con materiales totalmente reciclables.
- No empujar o remolcar la máquina sin un operador en el asiento que pueda controlarla.
- No lavar la máquina con agua bajo presión o mojarla cerca de los componentes eléctricos.
- Todas las reparaciones de la máquina deben ser realizadas por personal cualificado.
- No modificar físicamente las características de diseño de la máquina.

- Utilizar piezas de repuesto suministradas por Comac o por los centros de asistencia Comac.
- Utilizar equipos de protección individual conformes a las necesidades y a lo sugerido en el manual.

TRANSPORTE



ADVERTENCIA:

- Descargar ambos tanques antes de un transporte.
- Colocar en posición de trabajo tanto la boquilla de aspiración como los cepillos antes de fijar la máquina al medio de transporte.
- Utilizar una rampa, un camión o un remolque capaz de sostener el peso de la máquina y del operador.
- Para colocar la máquina en el medio de transporte, utilizar un cabrestante. No conducir la máquina sobre o desde un camión o remolque.
- La rampa para posicionar la máquina en el medio de transporte debe tener una inclinación que evite ocasionar daños en la máquina.
- Accionar el freno de estacionamiento después de cargar la máquina en el medio de transporte.



ATENCIÓN:

- La temperatura de almacenamiento de la máquina debe estar comprendida entre los 0 °C y los +40 °C. La humedad debe estar comprendida entre el 30% y el 95%.

SIMBOLOGÍA UTILIZADA EN LA MÁQUINA

SIMBOLOGÍA PRESENTE EN LA PLACA MATRÍCULA

	Símbolo de corriente continua: Se coloca en la placa matrícula de la máquina para indicar que la máquina se alimenta con corriente continua.
	Símbolo de la batería: Se coloca en la placa matrícula de la máquina para indicar la masa en Kg de las baterías utilizadas para alimentar la máquina. El valor se refiere a las baterías que recomienda el fabricante (leer el apartado "TIPO DE BATERÍA QUE SE DEBE UTILIZAR").
	Símbolo "Pendiente máxima": Se usa en la placa matrícula de la máquina para indicar la pendiente máxima superable con total seguridad, con el aparato trabajando.

SIMBOLOGÍA IMPRESA EN LA MÁQUINA

	Símbolo de descarga del tanque: Se utiliza en la parte trasera de la máquina para indicar la posición del tapón de descarga del tanque solución.
	Símbolo mando cuerpo bancada: Se usa en la parte trasera de la máquina para indicar la posición del pedal mando bancada.
	Símbolo localización cuerpo grifo: Se usa en la parte trasera de la máquina para indicar la posición del cuerpo grifo mando solución detergente.
	Símbolo localización cuerpo tapón - filtro: Se utiliza en la parte trasera de la máquina para indicar la posición del tapón - filtro tanque solución.
	Símbolo máxima temperatura de llenado del tanque de solución: Se usa en la parte lateral de la máquina para indicar temperatura máxima que debe tener el agua para llenar con total seguridad el tanque solución.

ETIQUETAS PRESENTES EN LA MÁQUINA

	Símbolo de la boquilla de aspiración en posición "TRABAJO": Se usa en la parte trasera de la máquina para indicar la posición en la cual se debe girar la palanca de la boquilla de aspiración y colocarla en posición de trabajo.
	Símbolo de la boquilla de aspiración en posición "REPOSO": Se usa en la parte trasera de la máquina para indicar la posición en la cual se debe girar la palanca mando de la boquilla de aspiración y colocarla en posición de descanso.
	Símbolo regulación flujo detergente. Se usa en la parte trasera de la máquina para indicar la posición de la palanca de regulación del flujo solución detergente.
	Símbolo de regulación de la velocidad de trabajo (versiones B): Se usa el cuerpo bancada para indicar el mando giratorio de regulación de la velocidad de trabajo de la máquina en la versión sin tracción.
	Símbolo posición del tubo de aspiración del cuerpo de la boquilla de aspiración: Se coloca en la parte trasera de la máquina para identificar la posición correcta que debe tener el tubo de aspiración del cuerpo de la boquilla de aspiración. El tubo debe ser colocado detrás de la cadena de elevación del cuerpo de la boquilla de aspiración.
	Etiqueta de advertencias: Se coloca en la máquina para advertir al operador que debe leer el manual de uso y mantenimiento (este documento) antes de utilizar la máquina. Además, indica los procedimientos que deben ejecutarse para cuidar la máquina.
	Etiqueta de advertencia para el cuidado diario del filtro del tanque solución: Se coloca en la máquina para advertir al operador que debe limpiar el filtro del tanque solución luego de cada uso de la máquina.
	Etiqueta de advertencias (versiones con sistema CB a bordo): Se coloca en la máquina para advertir al operador que debe leer el manual de uso y mantenimiento (este documento) antes de utilizar la máquina. Además, indica los procedimientos resumidos que deben aplicarse para recargar correctamente las baterías.
	Etiqueta de advertencias (versiones con sistema CB a bordo): Se coloca en la máquina para advertir al operador los procedimientos que deben aplicarse para cuidar la máquina.
	Etiqueta pH (versiones con sistema CDS a bordo): Se coloca en el bidón del detergente para identificar el rango del pH del detergente que se utilizará.
	Etiqueta de porcentaje de uso de los detergentes (versiones con sistema CDS a bordo): Se coloca cerca del bidón del detergente para indicar las instrucciones de utilización de detergentes estándar o concentrados.



Etiqueta de advertencias de uso de la instalación hídrica (versiones con sistema CDS a bordo):
Se coloca en la máquina para advertir al operador que debe leer el manual de uso y mantenimiento (este documento) antes de utilizar la máquina con el sistema de dosificación automático de la solución detergente.

SIMBOLOGÍA UTILIZADA EN EL SALPICADERO DE MANDOS (versiones B)

	Símbolo de interruptor general: Se utiliza en la parte trasera de la máquina para indicar el interruptor general.
	Símbolo nivel de carga de la batería: Se usa en el salpicadero para indicar la pantalla nivel carga batería.
	Símbolo interruptor mando motorreductor cepillo: Se emplea en el salpicadero para indicar el interruptor de mando motorreductor cepillo.
	Símbolo interruptor de mando del motor de aspiración: Se emplea en el salpicadero para indicar el interruptor de mando motor aspiración.
	Símbolo del interruptor del mando de la electroválvula: Se usa en el salpicadero para indicar el interruptor del mando de la electroválvula presente en el cuerpo bancada de la máquina.

SIMBOLOGÍA UTILIZADA EN EL SALPICADERO DE MANDOS (versiones BT - BTS - BTO)

	Símbolo de interruptor general: Se utiliza en la parte trasera de la máquina para indicar el interruptor general.
	Símbolo potenciómetro motor tracción: Se usa en el panel de mandos para indicar el mando giratorio que controla el potenciómetro que permite regular el motor tracción.
	Símbolo programa ECO-MODE: Se emplea en el panel de mando para indicar el interruptor de activación programa ECO-MODE.
	Símbolo del selector de la marcha atrás: Se usa en el panel de mandos para señalar el pulsador que permite acoplar la marcha atrás.
	Símbolo desenganche de cepillo: Se usa en el panel de mandos para indicar el pulsador que permite desenganchar el cepillo de forma automática.
	Símbolo mando bancada (versiones con sistema PM): Se emplea en el panel de mandos para señalar el pulsador que acciona la bancada de la máquina.
	Símbolo regulación cantidad agua (versiones con sistema CDS): Se emplea en el panel de mandos para indicar el pulsador de mando de regulación del nivel de agua en el interior del circuito hídrico de la máquina.
	Símbolo regulación porcentaje detergente (versiones con sistema CDS): Se emplea en el panel de mandos para indicar el pulsador de mando de regulación del porcentaje del nivel de detergente presente en el interior del circuito hídrico de la máquina.
	Símbolo mando de la lanza de aspiración (versiones con sistema SST): Se emplea en el panel de mandos para señalar el pulsador que acciona la lanza de aspiración.
	Símbolo mando de la pistola de rociado (versiones con sistema SST): Se emplea en el panel de mandos para señalar el pulsador que acciona la pistola de rociado.

PANTALLAS VISOR (versiones BT-BTS-BTO)



La imagen de al lado identifica la pantalla "PANEL DE TRABAJO", el icono de arriba a la derecha corresponde al nivel de carga de las baterías.

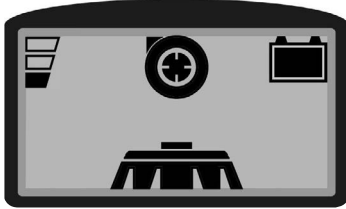

La imagen de al lado identifica la pantalla de trabajo "LAVADO CON SECADO" versiones BT-BTO. El símbolo que aparece en el centro de la pantalla sirve para identificar el tipo de trabajo que se está efectuando. En este caso, tanto el cuerpo bancada como el cuerpo de la boquilla de aspiración están en contacto con el suelo. El programa de trabajo seleccionado es el estándar.

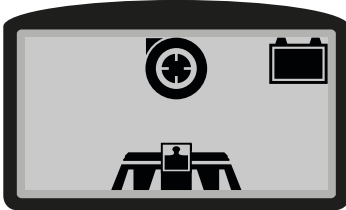

La imagen de al lado identifica la pantalla de trabajo "LAVADO CON SECADO con PRESIÓN EXTRA" para las versiones con sistema PM. El símbolo que aparece en el centro de la pantalla sirve para identificar el tipo de trabajo que se está efectuando. En este caso, tanto el cuerpo bancada como el cuerpo de la boquilla de aspiración están en contacto con el suelo. En el cuerpo de la bancada se está ejerciendo la presión extra.

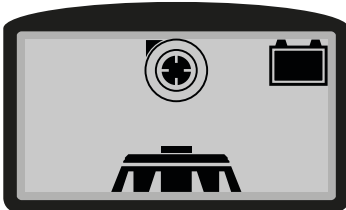

La imagen de al lado identifica la pantalla de trabajo "LAVADO CON SECADO MODALIDAD ECO-MODE" versiones BT-BTO. El símbolo que aparece en el centro de la pantalla sirve para identificar el tipo de trabajo que se está efectuando. En este caso, tanto el cuerpo bancada como el cuerpo de la boquilla de aspiración están en contacto con el suelo. El programa de trabajo seleccionado es el eco-mode.

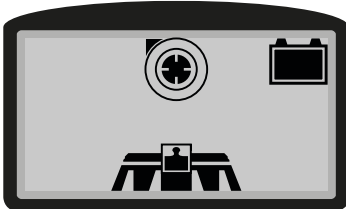

La imagen de al lado identifica la pantalla de trabajo "LAVADO CON SECADO EN MODALIDAD ECO-MODE con PRESIÓN EXTRA" para las versiones con sistema PM. El símbolo que aparece en el centro de la pantalla sirve para identificar el tipo de trabajo que se está efectuando. En este caso, tanto el cuerpo bancada como el cuerpo de la boquilla de aspiración están en contacto con el suelo. En el cuerpo de la bancada se está ejerciendo la presión extra.

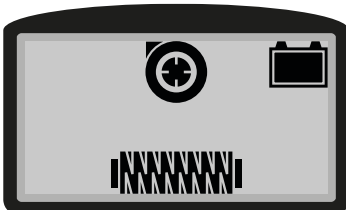

La imagen de al lado identifica la pantalla de trabajo "LAVADO CON SECADO" versiones BTS. El símbolo que aparece en el centro de la pantalla sirve para identificar el tipo de trabajo que se está efectuando. En este caso, tanto el cuerpo bancada como el cuerpo de la boquilla de aspiración están en contacto con el suelo. El programa de trabajo seleccionado es el estándar.

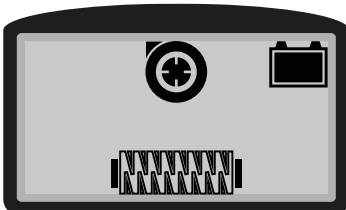

La imagen de al lado identifica la pantalla de trabajo "LAVADO CON SECADO EN MODALIDAD ECO-MODE" versiones BTS. El símbolo que aparece en el centro de la pantalla sirve para identificar el tipo de trabajo que se está efectuando. En este caso, tanto el cuerpo bancada como el cuerpo de la boquilla de aspiración están en contacto con el suelo. El programa de trabajo seleccionado es el eco-mode.

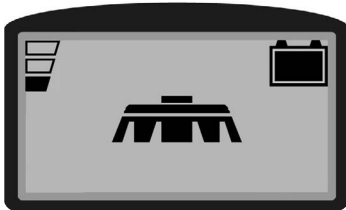

La imagen de al lado identifica la pantalla de trabajo "SÓLO LAVADO" versiones BT - BTO. El símbolo que aparece en el centro de la pantalla sirve para identificar el tipo de trabajo que se está efectuando. En este caso solo el cuerpo bancada está en contacto con el pavimento, mientras que el cuerpo de la boquilla de aspiración está en posición de reposo. El programa de trabajo seleccionado es el estándar.

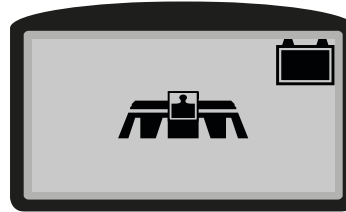

La imagen de al lado identifica la pantalla de trabajo "SÓLO LAVADO" para las versiones con sistema PM.

El símbolo que aparece en el centro de la pantalla sirve para identificar el tipo de trabajo que se está efectuando. En este caso solo el cuerpo bancada está en contacto con el pavimento, mientras que el cuerpo de la boquilla de aspiración está en posición de reposo. En el cuerpo de la bancada se está ejerciendo la presión extra.



La imagen de al lado identifica la pantalla de trabajo "SOLO LAVADO" versiones BTS.

El símbolo que aparece en el centro de la pantalla sirve para identificar el tipo de trabajo que se está efectuando. En este caso solo el cuerpo bancada está en contacto con el pavimento, mientras que el cuerpo de la boquilla de aspiración está en posición de reposo. El programa de trabajo seleccionado es el estándar.

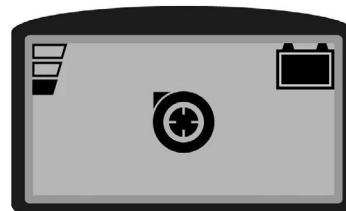

La imagen de al lado identifica la pantalla de trabajo "SOLO SECADO".

El símbolo que aparece en el centro de la pantalla sirve para identificar el tipo de trabajo que se está efectuando. En este caso solo el cuerpo de la boquilla de aspiración está en contacto con el pavimento, mientras que el cuerpo bancada está en posición de reposo. El programa de trabajo seleccionado es el estándar.



La operación de secado sin lavado debe llevarse a cabo solo si antes se ha utilizado la máquina para efectuar un trabajo de lavado sin secado.

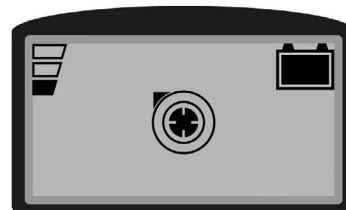

La imagen de al lado identifica la pantalla de trabajo "SOLO SECADO ECO-MODE".

El símbolo que aparece en el centro de la pantalla sirve para identificar el tipo de trabajo que se está efectuando. En este caso solo el cuerpo de la boquilla de aspiración está en contacto con el pavimento, mientras que el cuerpo bancada está en posición de reposo. El programa de trabajo seleccionado es el eco-mode.



La operación de secado sin lavado debe llevarse a cabo solo si antes se ha utilizado la máquina para efectuar un trabajo de lavado sin secado.

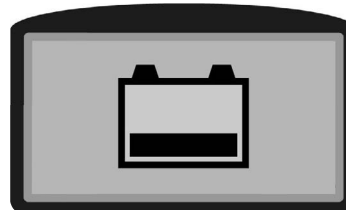

La imagen de al lado identifica la pantalla de advertencia "NIVEL CRÍTICO DE CARGA DE LAS BATERÍAS".

El símbolo que aparece en el centro de la pantalla sirve para identificar que la carga de las baterías ha llegado al nivel crítico. Con la carga residual es posible de todas maneras acabar el trabajo de secado antes de efectuar la recarga de las baterías.

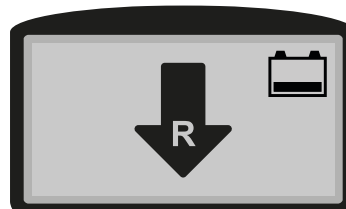

La imagen de al lado identifica la "MARCHA ATRÁS" acoplada.

El símbolo que aparece en el centro de la pantalla sirve para identificar que en ese momento la marcha atrás está acoplada.

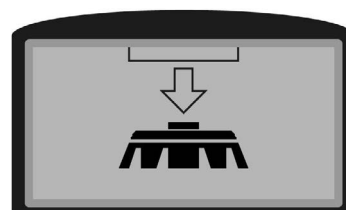

La imagen de al lado identifica el "DESENGANCHE CEPILLO" versiones BT.

El símbolo que aparece en el centro de la pantalla sirve para identificar que en ese momento se ha puesto en marcha la secuencia para desenganchar el cepillo del plato porta cepillo presente en la bancada.

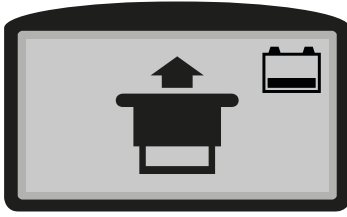

La imagen de al lado identifica "INTERRUPTOR DE EMERGENCIA ACTIVO".

El símbolo que aparece en el centro de la pantalla sirve para identificar que en ese momento se ha activado el interruptor de emergencia.



La imagen de al lado identifica "FRENO ELÉCTRICO NO APLICADO".

El símbolo que se visualiza en el centro de la pantalla advierte que en ese momento el freno eléctrico de la máquina no está aplicado.

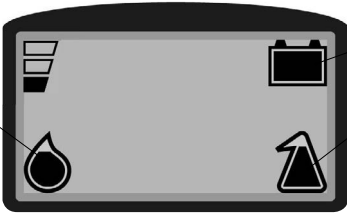

La imagen de al lado muestra la pantalla "PANEL DE TRABAJO (versión con sistema CDS)", en la que se identifican:

1. El icono corresponde al nivel de carga de las baterías.
2. El icono corresponde al nivel del porcentaje de detergente químico de la solución detergente.
3. El icono corresponde al nivel de la calidad del agua de la solución detergente.

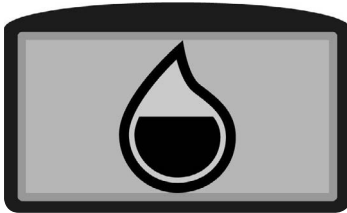

La imagen de al lado identifica la "REGULACIÓN DEL NIVEL DE LA CANTIDAD DE AGUA" en el circuito de la instalación hídrica (versiones con sistema CDS).

El símbolo que se muestra en el centro de la pantalla permite identificar que en ese momento se está regulando la cantidad de agua en el circuito de la instalación hídrica de la máquina.

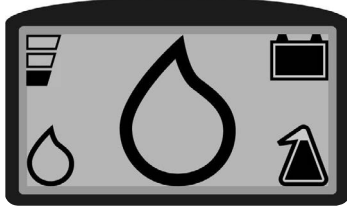

La imagen de al lado identifica la "CANTIDAD DE AGUA EN CERO" en el circuito de la instalación hídrica (versiones con sistema CDS).

El símbolo que se muestra en el centro de la pantalla permite identificar que en ese momento la cantidad de agua en la instalación hídrica de la máquina es igual a cero.



La imagen de al lado identifica la "REGULACIÓN DEL PORCENTAJE DE DETERGENTE" en el circuito de la instalación hídrica (versiones con sistema CDS).

El símbolo que se muestra en el centro de la pantalla permite identificar que en ese momento se está regulando el porcentaje del detergente en el circuito de la instalación hídrica de la máquina.

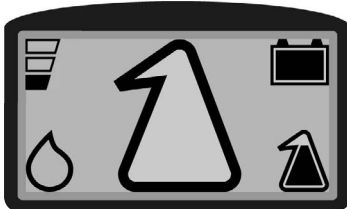

La imagen de al lado identifica el "PORCENTAJE DE DETERGENTE EN CERO" en el circuito de la instalación hídrica (versiones con sistema CDS).

El símbolo que se muestra en el centro de la pantalla permite identificar que en ese momento el porcentaje de detergente en la instalación hídrica de la máquina es igual a cero.

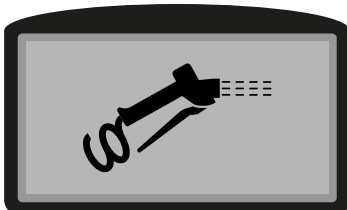

La imagen de al lado identifica la "ACTIVACIÓN KIT PISTOLA DE ROCIADO" válida solo para las versiones con sistema SST.

El símbolo que aparece en el centro de la pantalla sirve para identificar que en ese momento está activo el kit de la pistola de rociado.

PREPARACIÓN DE LA MÁQUINA

DESPLAZAMIENTO DE LA MÁQUINA EMBALADA

La máquina se entrega en un embalaje específico, los elementos del mismo (bolsas de plástico, grapas etc.) siendo una posible fuente de al lado, no deben permanecer al alcance de los niños, de personas incapaces etc.

La masa total de la máquina con el embalaje es de:

- 95 Kg para Antea 50B
- 100 Kg para Antea 50BTS
- 105 Kg para Antea 50 BT-BTO
- 115 Kg para Versa 55-65 BT
- 000 Kg para Versa 60BTS

Las dimensiones de los embalajes son las siguientes:

- A=610 mm B=1250 mm C=1135 mm para Antea 50 B-BT-BTO
- A=730 mm B=1330 mm C=1220 mm para Antea 50BTS y Versa 55-65 BT

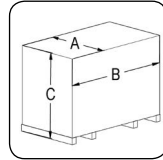

NOTA: se recomienda conservar todos los materiales del embalaje para un posible transporte de la máquina.

PELIGRO: Desplazar el producto embalado con carretillas elevadoras conformes con las disposiciones legales, con las dimensiones y con el peso de embalaje.

DESEMBALAJE DE LA MÁQUINA (versiones sin PM)

La máquina posee un embalaje específico, para eliminar dicho embalaje proceder del siguiente modo:

1. Apoyar la parte inferior del embalaje exterior en el suelo.

NOTA: Tomar como referencia las imágenes impresas en la caja.

2. Quitar el embalaje exterior.

PRUDENCIA: Estas operaciones deben realizarse utilizando guantes para protegerse del posible contacto con bordes o puntas de objetos metálicos.

3. Elevar el cuerpo bancada, presionar el pedal mando bancada (1) posicionado en la parte trasera de la máquina (Fig. 1).

4. Elevar el cuerpo de la boquilla de aspiración, girar la palanca de mando boquilla de aspiración (2) según la dirección de la flecha presente en la (Fig. 2), la palanca está posicionada en la parte trasera de la máquina.

5. La máquina está fijada al palé con dos cuñas (3) que bloquean las ruedas y la bancada (Fig. 3), retirar tales cuñas.

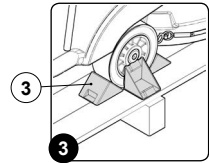
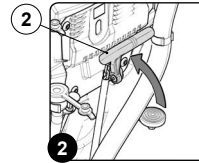
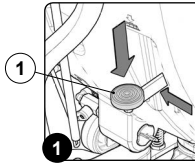

6. Para las versiones BT, desactivar el freno electrónico, girar la palanca (4) según la dirección de la flecha, el motorreductor de tracción está colocado en la parte lateral izquierda de la máquina (Fig. 4).

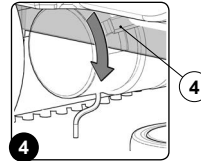

7. Utilizando un plano inclinado, hacer que la máquina descienda del palé, empujándola en marcha atrás.

NOTA: No montar el cepillo y el cuerpo de la boquilla de aspiración trasera antes de descargar la máquina y evitar golpes violentos en la bancada cepillo y en el soporte de la boquilla de aspiración.

NOTA: Durante la operación de desplazamiento mediante empuje, el freno eléctrico no deberá estar activado. En cualquier caso, el aparato tendrá una frenada de seguridad, si se supera una determinada velocidad crítica, se activará automáticamente el sistema de frenado interno de la ficha chopper.

DESEMBALAJE DE LA MÁQUINA (versiones con PM)

La máquina posee un embalaje específico, para eliminar dicho embalaje proceder del siguiente modo:

1. Apoyar la parte inferior del embalaje exterior en el suelo.

NOTA: Tomar como referencia las imágenes impresas en la caja.

2. Quitar el embalaje exterior.

PRUDENCIA: Estas operaciones deben realizarse utilizando guantes para protegerse del posible contacto con bordes o puntas de objetos metálicos.

3. Verificar que la máquina esté apagada; en caso contrario, colocar el interruptor general (1) en posición "0", girando la llave (2) un cuarto de vuelta hacia la izquierda (Fig. 1). Quitar la llave del salpicadero.

4. Sujetar la manilla (3) que se encuentra en la parte lateral izquierda del tanque de recuperación (Fig. 2) y girar el tanque de recuperación hasta el final de carrera en la "posición mantenimiento" (Fig. 3).

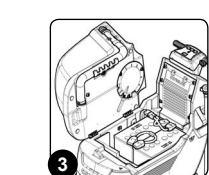
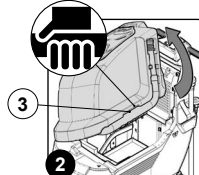
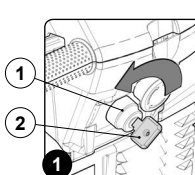

- Conectar el conector de las baterías pad (4) al conector de la instalación general (5) (Fig. 4).

⚠ ADVERTENCIA: Esta operación debe ser realizada por personal calificado.

- Coger la manilla (3) colocada en la parte lateral izquierda del tanque de recuperación y girar el tanque hasta colocarlo en posición de trabajo (Fig. 5).
- La máquina está fijada al palé con dos cuñas (6) que bloquean las ruedas y la bancada (Fig. 6); retirar tales cuñas.

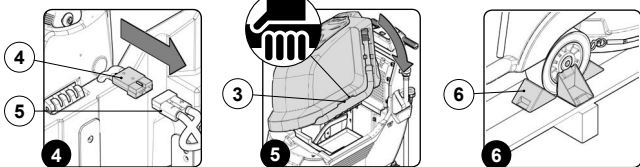

- Encender la máquina colocando el interruptor general (1) en la posición "I", girar la llave (2) un cuarto de vuelta hacia la derecha (Fig. 7).
- Levantar el cuerpo de la bancada, presionar el pulsador "MANDO BANCADA" (7) presente en el panel de mando (Fig. 8).
- Elevar el cuerpo de la boquilla de aspiración, girar la palanca de mando de la boquilla de aspiración (8) en la dirección indicada por la flecha en la (Fig. 9); la palanca se encuentra en la parte trasera de la máquina.

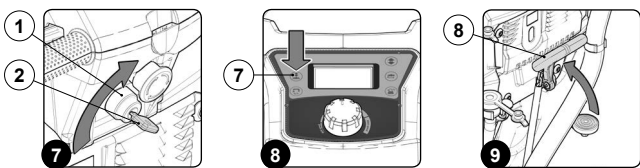

- Apretar el pulsador "ACTIVACIÓN - DESACTIVACIÓN MARCHA ATRÁS" (9) presente en el panel de mando (Fig. 10).

(i) NOTA: Al presionar el pulsador (9) del panel de mando (Fig. 10), en la pantalla de mando aparecerá la página "MARCHA ATRÁS" (Fig. 11).

- Accionar las palancas de presencia de operador a bordo (10) que se encuentran en el manillar (Fig. 12), de esta manera, la máquina comenzará a moverse en marcha atrás.

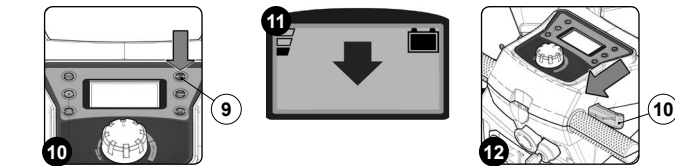

- Utilizando un plano inclinado, hacer que la máquina descienda del palé, empujándola en marcha atrás.

(i) NOTA: No montar el cepillo y el cuerpo de la boquilla de aspiración trasera antes de descargar la máquina y evitar golpes violentos en la bancada cepillo y en el soporte de la boquilla de aspiración.

- Apagar la máquina colocando el interruptor general (1) en la posición "0", girar la llave (2) un cuarto de vuelta hacia la izquierda (Fig. 1). Quitar la llave del salpicadero.
- Sujetar la manilla (3) que se encuentra en la parte lateral izquierda del tanque de recuperación (Fig. 2) y girar el tanque de recuperación hasta el final de carrera en la "posición mantenimiento" (Fig. 3).
- Desconectar el conector de las baterías pad (4) del conector de la instalación general (5) (Fig. 13).

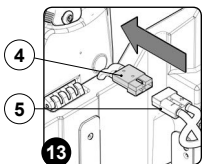

⚠ ADVERTENCIA: Esta operación debe ser realizada por personal calificado.

- Coger la manilla (3) colocada en la parte lateral izquierda del tanque de recuperación y girar el tanque hasta colocarlo en posición de trabajo (Fig. 5).

TRANSPORTE DE LA MÁQUINA

Para transportar el aparato, realizar lo siguiente:

- Controlar que el tanque solución y el tanque de recuperación estén vacíos, de lo contrario se deben vaciar (leer el apartado "VACIADO DEL TANQUE RECUPERACIÓN" o leer el apartado "VACIADO DEL TANQUE SOLUCIÓN").
- Para las versiones B verificar que la máquina esté apagada, en caso contrario, apretar el interruptor general (1) colocado en la parte trasera del aparato (Fig. 1).

(i) NOTA: En las versiones B, el interruptor general (1) está en posición de descanso cuando el led presente en su interior está apagado y el símbolo de encendido no es visible.

- Para las versiones BT, verificar que la máquina esté apagada, en caso contrario colocar el interruptor general (2) en posición "0", girando la llave (3) en un cuarto de vuelta hacia la izquierda (Fig. 2). Quitar la llave del salpicadero.

- Sujetar la manilla (4) colocada en la parte lateral izquierda del tanque de recuperación (Fig. 3) y girar el tanque de recuperación hasta el final de carrera "posición mantenimiento" (Fig. 4).

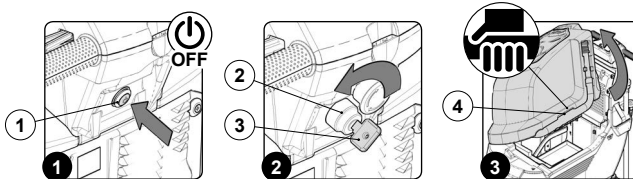

- Desconectar el conector de la instalación general (5) del conector de las baterías (6) (Fig. 5).

⚠ ADVERTENCIA: Esta operación debe ser realizada por personal calificado.

- Sujetar la manilla colocada en la parte lateral izquierda del tanque de recuperación y girar el tanque hasta colocarlo en posición de trabajo (Fig. 6).

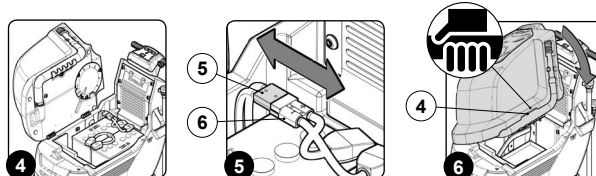

- Para las versiones BT, desactivar el freno electrónico, girar la palanca (7) según la dirección de la flecha, el motorreductor de tracción está colocado en la parte lateral izquierda de la máquina (Fig. 7).
- Utilizando un plano inclinado subir la máquina sobre el pallet.
- Para las versiones BT, activar el freno electrónico, girar la palanca (7) según la dirección de la flecha, el motorreductor de tracción está colocado en la parte lateral izquierda de la máquina (Fig. 8).

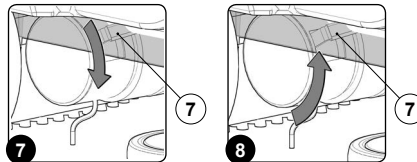

- Fijar la máquina a la plataforma mediante las cuñas.

⚠ ADVERTENCIA: Para el transporte sin pallet, asegurar la máquina según las directivas en vigor en el país de uso para que no se pueda deslizar ni volcar.

UBICACIÓN DE LOS COMPONENTES

Los componentes básicos de la máquina se identifican del siguiente modo:

- Mando giratorio de regulación de la velocidad de trabajo de la máquina (versiones B) (Fig. 1).
- Tubo de escape tanque de recuperación (Fig. 2).
- Manilla elevación tanque de recuperación (Fig. 2).
- Tapón - dosificador tanque solución (Fig. 3).
- Tubo rellenado rápido tanque solución (Fig. 3).

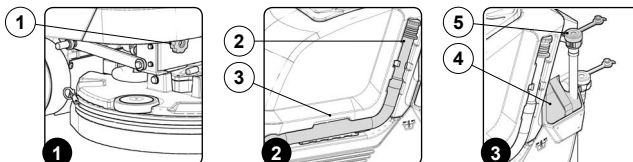

- Tubo nivel - escape tanque solución (Fig. 4).
- Manilla elevación cuerpo de la boquilla de aspiración (Fig. 4).
- Varilla de regulación flujo solución detergente (Fig. 4).
- Palanca mando grifo (Fig. 5).
- Tubo aspiración cuerpo de la boquilla de aspiración (Fig. 5).
- Pedal mando bancada (Fig. 6).
- Tapón - filtro tanque solución (Fig. 6).

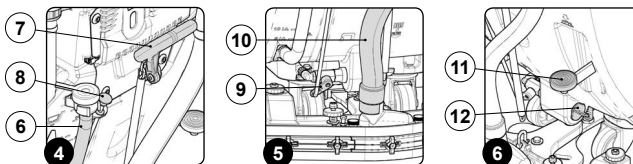

- Pantalla contador de horas (versiones B) (Fig. 7).
- Pantalla nivel carga baterías (versiones B) (Fig. 7).
- Pulsador activación - apagado motorreductor bancada (versiones B) (Fig. 7).
- Pulsador activación - apagado motor aspiración (versiones B) (Fig. 7).
- Pulsador activación - apagado electroválvula instalación hídrica (versiones B) (Fig. 7).
- Palanca presencia operador (Fig. 7).
- Manillar (Fig. 7).
- Interruptor general (versiones B) (Fig. 7).
- Pantalla de mando (versiones BT) (Fig. 8).
- Pulsador selección programa ECO-MODE (versiones BT) (Fig. 8).
- Pulsador regulación flujo de agua a la instalación hídrica de la máquina, válido solo para versiones BT con CDS (Fig. 8).
- Pulsador activación o apagado marcha atrás (versiones BT) (Fig. 8).
- Pulsador desenganche cepillo (versiones BT) (Fig. 8).
- Pulsador regulación porcentaje de solución detergente en la instalación hídrica de la máquina, válido solo para versiones BT con CDS (Fig. 8).

27. Mando giratorio regulación potenciómetro mando marcha (versiones BT) (Fig. 8).
28. Palanca presencia operador (Fig. 8).
29. Manillar (Fig. 8).
30. Interruptor de llave mando instalación general (versiones BT) (Fig. 8).
31. Pulsador de emergencia (versiones BT) (Fig. 8).
32. Tapa tanque de recuperación (Fig. 9).
33. Hueco porta-objetos (Fig. 9).

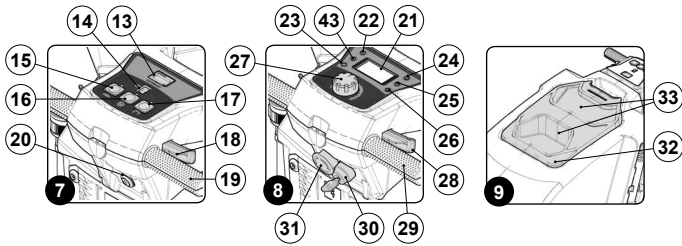

34. Tapón de cobertura de la toma del cargador de baterías, solo para versiones CB (Fig. 10).
35. Pantalla led del cargador de baterías, válido solo para versiones CB (Fig. 10).
36. Palanca freno electrónico, válido solo para versiones BT (Fig. 11).
37. Cárter de la bancada (versión Antea 50 BTS) (Fig. 12).
38. Mando giratorio de retención del parasalpicaduras lateral derecho (versión Antea 50 BTS) (Fig. 12).
39. Parasalpicaduras lateral derecho (versión Antea 50 BTS) (Fig. 12).
40. Cubo del cepillo delantero (versión Antea 50 BTS) (Fig. 12).
41. Cubo del cepillo trasero (versión Antea 50 BTS) (Fig. 12).
42. Cajón de recogida (versión Antea 50 BTS) (Fig. 12).

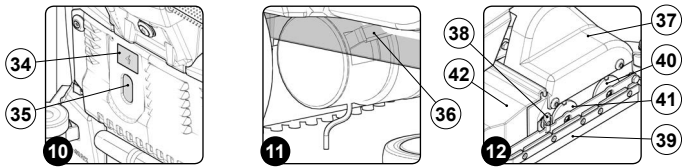

43. Pulsador de mando de la bancada (válido solo para versiones con PM) (Fig. 8).
44. Cárter izquierdo de la bancada (versiones Versa 65 BT) (Fig. 13).
45. Cárter derecho de la bancada (versiones Versa 65 BT) (Fig. 13).
46. Cuerpo de la bancada (versiones Versa 65 BT) (Fig. 13).
47. Perno de bloqueo de la brida porta cepillos (versiones Versa 65 BT) (Fig. 13).
48. Cárter de la bancada (versión Versa 65 BTS) (Fig. 14).
49. Parasalpicaduras de la bancada (versión Versa 65 BTS) (Fig. 14).
50. Cubo de soporte del cepillo (versión Versa 65 BTS) (Fig. 14).
51. Cajón de recogida (versión Versa 65 BTS) (Fig. 14).
52. Acoplamiento rápido del tubo de alimentación del kit pistola de rociado (versiones SST) (Fig. 14).
53. Accesorios kit pistola de rociado (versiones SST) (Fig. 15).
54. Accesorio lanza de aspiración (versiones SST) (Fig. 15).

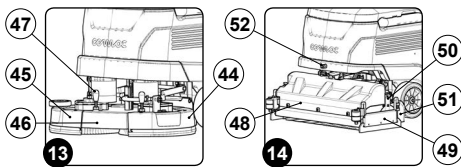

CONDICIONES DE SEGURIDAD DE LA MÁQUINA

Para poner la máquina en condiciones de seguridad y así poder realizar operaciones de modo seguro, proceder del siguiente modo:

1. Para las versiones BT, verificar que el freno electrónico esté activado, girar hacia la izquierda la palanca (1) situada en la parte trasera derecha de la máquina (Fig. 1).
2. Controlar que el tanque de recuperación esté vacío, en caso contrario, proceder a vaciarlo con el tubo (2) situado en la parte lateral izquierda de la máquina (Fig. 2) (leer el apartado "[CONTROL Y MANTENIMIENTO TANQUE DE RECUPERACIÓN](#)").

ATENCIÓN: El tanque debe vaciarse en el lugar previsto para la descarga de aguas sucias.

NOTA: El lugar previsto para esta operación debe estar en conformidad con la normativa vigente de respeto al medio ambiente.

3. Para las versiones B verificar que la máquina esté apagada, en caso contrario, apretar el interruptor general (3) colocado en la parte trasera del aparato (Fig. 3).

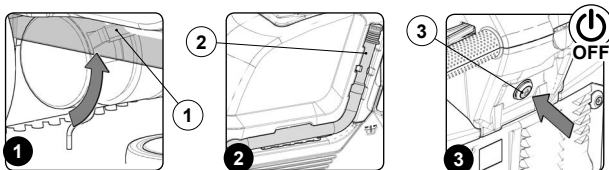

NOTA: En las versiones B, el interruptor general (3) está en posición de descanso cuando el led presente en su interior está apagado y el símbolo de encendido no es visible.

4. Para las versiones PM, encender la máquina colocando el interruptor general (4) en la posición "I", girar la llave (5) un cuarto de vuelta hacia la derecha (Fig. 4).
5. Levantar el cuerpo de la bancada del pavimento, presionar el pulsador "MANDO BANCADA" (6) presente en el panel de mando (Fig. 5).

6. Para las versiones BT y PM apagar la máquina, colocar el interruptor general (4) en posición "0", girando la llave (5) un cuarto de vuelta hacia la izquierda (Fig. 6). Quitar la llave del salpicadero.

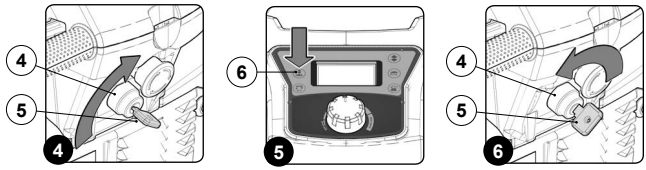

7. Para las versiones sin PM, levantar la bancada del pavimento, utilizar el pedal de mando bancada (7) (Fig. 7).
8. Levantar la boquilla de aspiración del pavimento, girar a la izquierda la palanca de mando de la boquilla de aspiración (8) (Fig. 8).
9. Sujetar la manilla (9) colocada en la parte lateral izquierda del tanque de recuperación (Fig. 9) y girar el tanque de recuperación hasta el final de carrera, en posición de mantenimiento (Fig. 10).

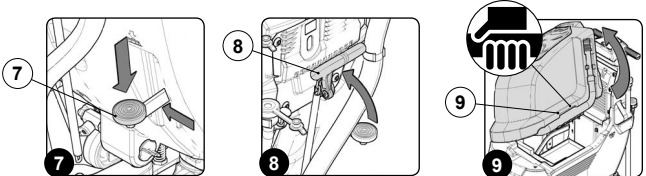

10. Desconectar el conector de la instalación general (10), del conector de las baterías (11) (Fig. 11).

ADVERTENCIA: Esta operación debe ser realizada por personal calificado.

11. Sujetar la manilla colocada en la parte lateral izquierda del tanque de recuperación y girar el tanque hasta colocarlo en posición de trabajo (Fig. 12).

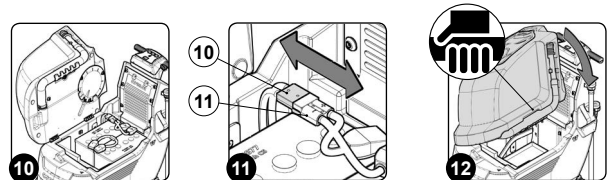

ADVERTENCIA: Controlar que el cable de alimentación del cargador de baterías esté desconectado de la red de alimentación.

TIPO DE BATERÍA QUE DEBE UTILIZARSE

Para alimentar la máquina se deben emplear dos baterías herméticas por tracción de recombinación de gas o tecnología gel.

Las baterías que se utilizan deben satisfacer los requisitos establecidos en las normas: CEI EN 60254-1:2005-12 (CEI 21-5) + CEI EN 60254-2:2008-06 (CEI 21-7). Para un buen rendimiento de trabajo, se sugiere el uso de dos baterías de 12V MFP 77Ah/C₅.

MANTENIMIENTO Y ELIMINACIÓN DE LA BATERÍA

Para el mantenimiento y la carga atenerse a las instrucciones proporcionadas por el fabricante de las baterías. Cuando la batería está agotada debe ser desconectada por personal especializado y entrenado; luego extraerla del habitáculo de baterías con dispositivos de elevación adecuados.

NOTA: Las baterías agotadas se clasifican como desecho peligroso y deben entregarse a un ente autorizado conforme con la normativa de ley sobre eliminación.

INTRODUCCIÓN DE LAS BATERÍAS EN LA MÁQUINA

Las baterías deben ser introducidas en el habitáculo previsto debajo del tanque de recuperación y deben ser movidas empleando equipos de elevación adecuados tanto para el peso como para el sistema de enganche.

ADVERTENCIA: Atenerse a las normas de prevención de accidentes en vigor en el país en el que se trabaja o a la correspondiente DIN EN 50272-3 y DIN EN 50110-1, antes de realizar cualquier desplazamiento de las baterías.

ADVERTENCIA: Para evitar un cortocircuito accidental, usar herramientas aisladas para conectar las baterías, no apoyar ni dejar que caigan objetos metálicos sobre la batería. Quitarse anillos, relojes e indumentaria provista de partes metálicas que pudiera entrar en contacto con los terminales de la batería.

Para introducir las baterías en el interior del habitáculo porta-baterías ejecutar el siguiente procedimiento:

1. Para las versiones BT, verificar que el freno electrónico esté activado, girar hacia la izquierda la palanca (1) situada en la parte trasera derecha de la máquina (Fig. 1).
2. Controlar que el tanque de recuperación esté vacío, en caso contrario, proceder a vaciarlo por el tubo (2) situado en la parte lateral izquierda de la máquina (Fig. 2) (leer el apartado "[CONTROL Y MANTENIMIENTO DEL TANQUE DE RECUPERACIÓN](#)").

NOTA: El tanque debe vaciarse en el lugar previsto para la descarga de aguas sucias.

NOTA: El lugar previsto para esta operación debe estar en conformidad con la normativa vigente de respeto al medio ambiente.

- Para las versiones B verificar que la máquina esté apagada, en caso contrario, apretar el interruptor general (3) colocado en la parte trasera del aparato (Fig. 3).

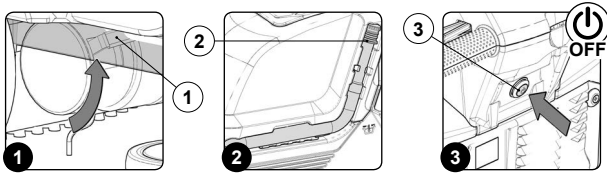

NOTA: En las versiones B, el interruptor general (3) está en posición de descanso cuando el led presente en su interior está apagado y el símbolo de encendido no es visible.

- Para las versiones BT, verificar que la máquina esté apagada, en caso contrario colocar el interruptor general (4) en posición "0", girando la llave (5) en un cuarto de vuelta hacia la izquierda (Fig. 4). Quitar la llave del salpicadero.
- Sujetar la manilla (6) colocada en la parte lateral izquierda del tanque de recuperación (Fig. 5) y girar el tanque de recuperación hasta el final de carrera posición mantenimiento (Fig. 6).

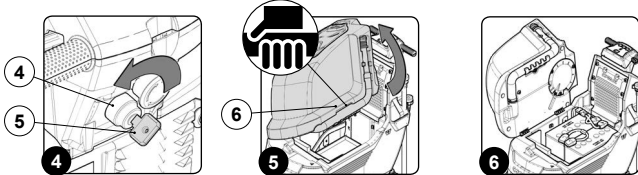

NOTA: Para el mantenimiento y la carga diaria de las baterías deben respetarse escrupulosamente las indicaciones suministradas por el fabricante o su revendedor.

ADVERTENCIA: Todas las operaciones de instalación y mantenimiento deben ser realizadas por personal especializado.

ADVERTENCIA: Antes de instalar la batería, limpiar el habitáculo baterías. Controlar el correcto funcionamiento de los contactos presentes en los cables suministrados.

ADVERTENCIA: Verificar que las características de la batería que se desea utilizar sean adecuadas al trabajo que se debe afrontar. Verificar el estado de carga de la batería y el estado de los contactos presentes en la batería.

PRUDENCIA: Se recomienda especialmente levantar y desplazar las baterías con los medios de elevación y transporte adecuados para su peso y tamaño.

ATENCIÓN: Los ganchos de elevación no deben dañar los bloques, conectores o cables.

NOTA: Antes de colocar las baterías en la máquina, no olvidar recubrir con grasa los bornes para protegerlos contra la corrosión externa.

- Alojar las baterías en el habitáculo correspondiente, posicionando los polos "+" y "-" en sentido opuesto entre sí (Fig. 7).

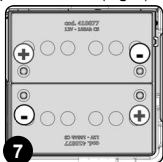

CONEXIÓN BATERÍAS A LA INSTALACIÓN DEL APARATO

Las baterías deben conectarse de manera que se obtenga una tensión total de 24 V.

ADVERTENCIA: Se recomienda que las operaciones de conexión eléctrica sean realizadas por personal especializado y entrenado en el centro de asistencia.

ADVERTENCIA: Para evitar un cortocircuito accidental, usar herramientas aisladas para conectar las baterías, no apoyar ni dejar que caigan objetos metálicos sobre la batería. Quitarse anillos, relojes e indumentaria provista de partes metálicas que pudiera entrar en contacto con los terminales de la batería.

Para introducir las baterías en el interior del habitáculo porta-baterías ejecutar el siguiente procedimiento:

- Conectar las baterías en serie conectando el cable puente (1) suministrado en dotación a los polos "+" y "-" (Fig. 1).
- Conectar el cable conector de baterías (2) a los polos terminales "+" y "-" para obtener una tensión de 24V en los bornes (Fig. 2).
- Conectar el conector sistema eléctrico (3) al conector baterías (2) (Fig. 3).

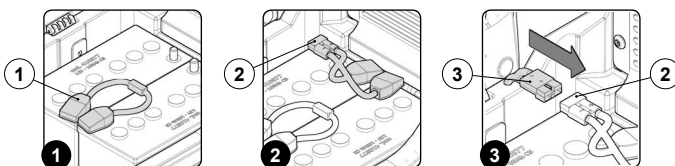

RECARGA DE LAS BATERÍAS

La batería debe cargarse antes del primer empleo y cuando no suministra una potencia suficiente para efectuar trabajos que antes los realizaba fácilmente.

ADVERTENCIA: Para no provocar daños permanentes a las baterías es indispensable evitar que las mismas se descarguen completamente, cargando dentro de los minutos siguientes a la entrada en funcionamiento de la señal de baterías descargadas.

NOTA: Nunca dejar las baterías completamente descargadas, aunque la máquina no se utilice.

Para efectuar la recarga de las baterías sin el cargador de baterías a bordo, es necesario hacer lo siguiente:

- Desplazar la máquina a la zona prevista para la recarga de las baterías.
- Seguir las fases para poner la máquina en condiciones seguras (leer el apartado "CONDICIONES DE SEGURIDAD DE LA MÁQUINA").

ADVERTENCIA: Aparcar la máquina en un lugar cerrado, sobre una superficie plana y lisa; cerca de la misma no debe haber objetos que puedan dañarla o dañarse al entrar en contacto con la misma.

ADVERTENCIA: El local dedicado a la recarga de las baterías debe estar ventilado adecuadamente para evitar el estancamiento de los gases que salen de las baterías.

- Sujetar la manilla (1) posicionada en la parte lateral izquierda del tanque de recuperación (Fig. 1).
- Girar el tanque de recuperación hasta el final de carrera posición mantenimiento (Fig. 2).
- Desconectar el conector sistema eléctrico (3) al conector baterías (2) (Fig. 3).

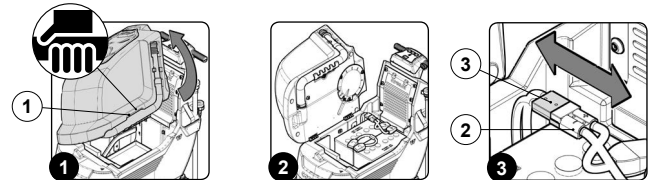

ADVERTENCIA: Las operaciones indicadas a continuación deben ser llevadas a cabo por personal cualificado. Una conexión incorrecta del conector puede ocasionar el mal funcionamiento de la máquina.

- Conectar el conector del cable del cargador de baterías externo (4) al conector baterías (2) (Fig. 4).

NOTA: El conector de acoplamiento del cargador de baterías se suministra dentro de la bolsa de plástico que contiene el presente manual de instrucciones y se debe conectar a los cables del cargador de baterías según las instrucciones.

ADVERTENCIA: Antes de conectar las baterías al cargador de baterías, verificar que este sea adecuado a las baterías utilizadas.

NOTA: Leer atentamente el manual de uso y mantenimiento del cargador de baterías que se utiliza para realizar la recarga.

ADVERTENCIA: Durante todo el ciclo de recarga de las baterías, mantener abierto el tanque de recuperación para evacuar las exhalaciones de gas.

- Al completarse el ciclo de recarga, desconectar el conector del cable del cargador de baterías (4) del conector de las baterías (2) (Fig. 5).
- Conectar el conector sistema eléctrico (3) al conector baterías (2) (Fig. 6).

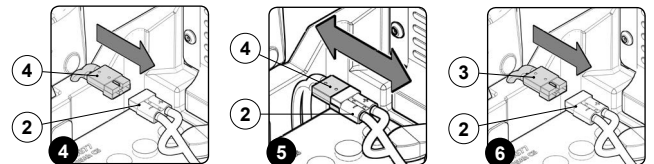

- Sujetar la manilla (1) posicionada en la parte lateral del tanque de recuperación (Fig. 7).
- Girar el tanque de recuperación hasta el final de carrera, posición de trabajo (Fig. 8).

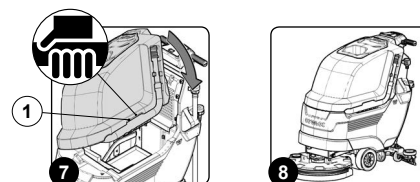

RECARGA DE LAS BATERÍAS (versiones con sistema CB)

La batería debe cargarse antes del primer empleo y cuando no suministra una potencia suficiente para efectuar trabajos que antes los realizaba fácilmente.

ADVERTENCIA: Para no provocar daños permanentes a las baterías es indispensable evitar que las mismas se descarguen completamente, cargando dentro de los minutos siguientes a la entrada en funcionamiento de la señal de baterías descargadas.

NOTA: Nunca dejar las baterías completamente descargadas, aunque la máquina no se utilice.

Para efectuar la recarga de las baterías con el cargador de baterías a bordo, es necesario hacer lo siguiente:

- Desplazar la máquina a la zona prevista para la recarga de las baterías.
- Seguir las fases para poner la máquina en condiciones seguras (leer el apartado "CONDICIONES DE SEGURIDAD DE LA MÁQUINA").

ADVERTENCIA: Aparcar la máquina en un lugar cerrado, sobre una superficie plana y lisa; cerca de la misma no debe haber objetos que puedan dañarla o dañarse al entrar en contacto con la misma.

ADVERTENCIA: El local dedicado a la recarga de las baterías debe estar ventilado adecuadamente para evitar el estancamiento de los gases que salen de las baterías.

- Sujetar la manilla (1) posicionada en la parte lateral izquierda del tanque de recuperación (Fig. 1).
- Girar el tanque de recuperación hasta el final de carrera posición mantenimiento (Fig. 2).

ADVERTENCIA: Las operaciones indicadas a continuación deben ser llevadas a cabo por personal cualificado. Una conexión incorrecta del conector puede ocasionar el mal funcionamiento de la máquina.

NOTA: Leer atentamente el manual de uso y mantenimiento del cargador de baterías que se utiliza para realizar la recarga.

5. Conectar el conector sistema eléctrico (3) al conector baterías (2) (Fig. 3).

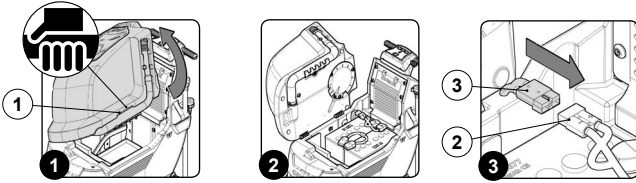

6. Retirar el tapón (4) que cubre la toma de alimentación del cargador de baterías (Fig. 4).

NOTA: Antes de conectar las baterías al cargador de baterías, verificar que este sea adecuado a las baterías utilizadas.

NOTA: Antes de conectar el cable de alimentación del cargador de baterías en la toma (5), verificar que no haya condensación u otros tipos de líquidos (Fig. 5).

NOTA: El cable de alimentación del cargador de baterías se entrega dentro de la bolsa que contiene este libro de instrucciones.

7. Conectar el conector del cable de alimentación del cargador de baterías (6) a la toma que se encuentra en el propio cargador de baterías (Fig. 6).

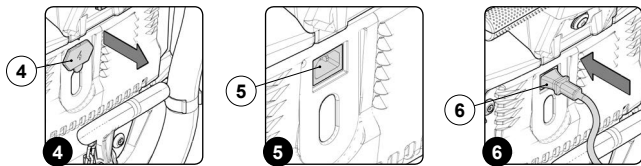

8. Conectar la clavija del cable de alimentación del cargador de baterías a la toma de red.

NOTA: Durante todo el ciclo de recarga de las baterías, mantener abierto el tanque de recuperación para evacuar las exhalaciones de gas.

9. Al completarse el ciclo de recarga, desconectar la clavija del cable de alimentación del cargador de baterías de la toma de corriente.

10. Desconectar el conector del cable de alimentación del cargador de baterías (6) de la toma que se encuentra en el propio cargador de baterías (Fig. 7).

11. Colocar el tapón (4) que cubre la toma de alimentación del cargador de baterías (Fig. 8).

12. Sujetar la manilla (1) posicionada en la parte lateral del tanque de recuperación (Fig. 9).

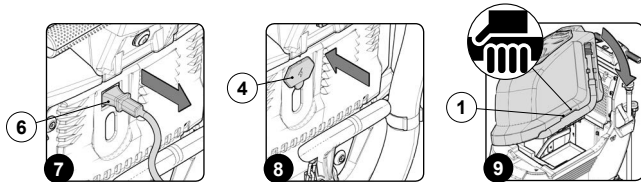

13. Girar el tanque de recuperación hasta el final de carrera, posición de trabajo (Fig. 10).

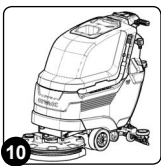

CONTADOR DE HORAS (versiones B)



En el panel de mando de la máquina hay una pantalla del contador de horas (1) que permite observar el tiempo total de uso (Fig. 1). Las cifras antes del símbolo "." identifican las horas, mientras que la cifra que lo sigue identifica los decimales de hora (un decimal de hora corresponde a seis minutos). Cuando parpadea el símbolo "." significa que el contador de horas está contando el tiempo de funcionamiento de la máquina.

CONTADOR DE HORAS (versiones BT)

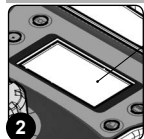

En el panel de mando de la máquina hay una pantalla de mando (2) que permite observar el tiempo total de uso (Fig. 2). Las cifras seguidas de la letra "h" identifican las horas, mientras que las cifras seguidas de la letra "m" identifican los decimales de hora (un decimal de hora corresponde a seis minutos). Cuando parpadea el símbolo "." significa que el contador de horas está contando el tiempo de funcionamiento de la máquina.

INDICADOR DE NIVEL DE CARGA DE LA BATERÍA (versiones B)

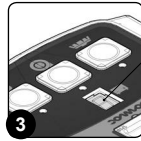

En el salpicadero de la máquina hay una pantalla (3) que indica el estado de carga de la batería (Fig. 3). El nivel de carga de la batería está representado por cinco números del 0 a 4, donde el 0 corresponde al nivel de carga crítico, el número 4 corresponde a la batería completamente cargada.

NOTA: Algunos segundos después de que la carga de la batería llegue al nivel crítico, el motor cepillos se apagará automáticamente. Con la carga residual es posible de todas maneras acabar el trabajo de secado antes de efectuar la recarga.

INDICADOR DE NIVEL DE CARGA DE LA BATERÍA (versiones BT)

En el salpicadero de la máquina se encuentra la pantalla de mandos, en la parte superior derecha de la página de trabajo se encuentra el símbolo gráfico (01) que identifica el indicador de nivel de carga de las baterías (Fig. 1). La indicación se compone de 5 niveles de carga, cada uno de los cuales representa aproximadamente el 20% de carga residual. Con una carga residual del 20%, el símbolo gráfico comenzará a parpadear y después de pocos segundos se mostrará con un tamaño más grande en el centro de la pantalla (Fig. 2), en este caso llevar la máquina al lugar específico para la recarga de las baterías.



NOTA: Algunos segundos después de que la carga de las baterías llega al 20%, el motor del cepillo se apaga automáticamente. Con la carga residual es posible, de todas maneras, acabar el trabajo de secado antes de efectuar la carga.

NOTA: Algunos segundos después de que la carga de las baterías llega al 10%, el motor de aspiración se apaga automáticamente. Sin embargo es posible, con la carga residual, desplazar la máquina hasta un lugar dispuesto para la recarga.

MONTAJE DEL CEPILLO (versiones con un cepillo B - BT)

El cepillo, por motivos de embalaje, se suministra desmontado de la máquina; para ensamblarlo, proceder como se indica a continuación:

1. Seguir las fases para poner la máquina en condiciones seguras (leer el apartado "CONDICIONES DE SEGURIDAD DE LA MÁQUINA").

PRUDENCIA: Estas operaciones deben realizarse utilizando guantes para protegerse del posible contacto con bordes o puntas de objetos metálicos.

2. Si la máquina tiene el parasalpicaduras de la bancada, desenganchar el muelle que lo sujeta (1) (Fig. 1).

3. Retirar la hoja de retención (2) y el parasalpicaduras (3) (Fig. 2).

4. Estando la bancada en posición alta, introducir el cepillo en el compartimento del plato debajo de la bancada girándolo hasta que los tres botones entren en los huecos del plato; girar por impulsos para empujar el pulsador hacia el muelle de enganche hasta obtener el bloqueo. En la foto (Fig. 3) se indica el sentido de rotación para el enganche del cepillo.

5. Volver a montar el parasalpicaduras, introducir antes la parte trasera izquierda y después la derecha, acordarse de fijarlo a la bancada mediante la hoja de retención.

6. Fijar la hoja de retención a la bancada utilizando el muelle.

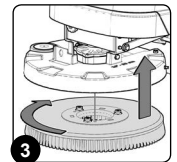
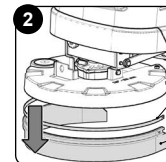
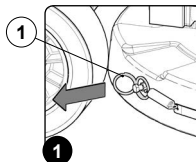

MONTAJE PARASALPICADURAS DE BANCADA (versiones con un cepillo B-BT)

El parasalpicaduras de la bancada, por motivos de embalaje, se suministra desmontado de la máquina; para ensamblarlo en el cuerpo bancada, proceder como se indica a continuación:

1. Seguir las fases para poner la máquina en condiciones seguras (leer el apartado "CONDICIONES DE SEGURIDAD DE LA MÁQUINA").

PRUDENCIA: Estas operaciones deben realizarse utilizando guantes para protegerse del posible contacto con bordes o puntas de objetos metálicos.

2. Desenganchar el muelle de sujeción (1) del parasalpicaduras de la bancada (Fig. 1).

3. Retirar la hoja de retención (2) (Fig. 2).

4. Montar el parasalpicaduras (Fig. 3), introducir antes la parte izquierda y después la derecha, acordarse de fijarlo a la bancada mediante la hoja de retención.

5. Fijar la hoja de retención a la bancada utilizando el muelle.

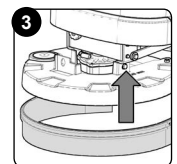
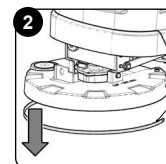
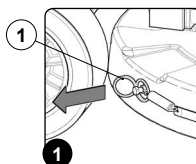

MONTAJE DEL CEPILLO (versiones con dos cepillos BT)

El cepillo, por motivos de embalaje, se suministra desmontado de la máquina; para ensamblarlo, proceder como se indica a continuación:

1. Seguir las fases para poner la máquina en condiciones seguras (leer el apartado "CONDICIONES DE SEGURIDAD DE LA MÁQUINA").
2. Situarse en la parte trasera de la máquina.
3. Bajar el cuerpo bancada interviniendo en el pedal de mando bancada (1) ubicado en la parte trasera de la máquina (Fig. 1).
4. Situarse en la parte delantera de la máquina.
5. Si posee cárteres parasalpicaduras (2) quitarlos (Fig. 2) y apoyarlos delicadamente en el suelo.
6. Situarse en la parte trasera de la máquina.
7. Levantar el cuerpo de bancada del pavimento, presionar el pedal de control de bancada (1) situado en la parte trasera de la máquina (Fig. 3).

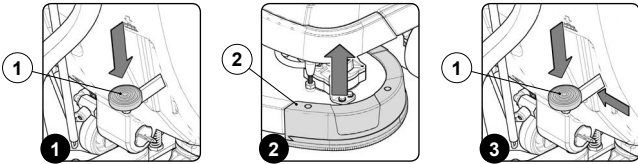

8. Estando la bancada en posición alta, introducir el cepillo en el compartimento del plato debajo de la bancada girándolo hasta que los tres botones entren en los huecos del plato.
9. Presionar la retención del plato porta cepillo (3) y al mismo tiempo girar el cepillo (4) de acuerdo al sentido indicado en la imagen (Fig. 4).

NOTA: En la imagen Fig. 4 se representa el sentido de rotación del cepillo de la izquierda.

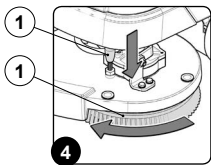

10. Cuando sea imposible girar el cepillo, girar por impulsos para enganchar el pulsador del cepillo, en el muelle de enganche del plato porta cepillo.
11. Volver a montar el cárter parasalpicaduras de la bancada.

MONTAJE PARASALPICADURAS DE BANCADA (versiones con dos cepillos BT)

El parasalpicaduras de la bancada, por motivos de embalaje, se suministra desmontado de la máquina; para ensamblarlo en el cuerpo bancada, proceder como se indica a continuación:

1. Seguir las fases para poner la máquina en condiciones seguras (leer el apartado "CONDICIONES DE SEGURIDAD DE LA MÁQUINA").
- PRUDENCIA:** Estas operaciones deben realizarse utilizando guantes para protegerse del posible contacto con bordes o puntas de objetos metálicos.
2. Situarse en la parte delantera de la máquina.
3. Introducir los pernos (1) del parasalpicaduras izquierdo (2) (Fig. 1) en los orificios (3) del cuerpo de la bancada (4) (Fig. 2).
4. Repetir la operación descrita anteriormente en el parasalpicaduras derecho.

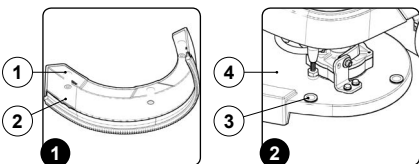

MONTAJE DEL CEPILLO (versiones con dos cepillos 50BTS)

Por motivos de embalaje, los cepillos se entregan desmontados de la máquina; para ensamblarlos en el cuerpo de la bancada realizar lo siguiente:

1. Seguir las fases para poner la máquina en condiciones seguras (leer el apartado "CONDICIONES DE SEGURIDAD DE LA MÁQUINA").
- PRUDENCIA:** Estas operaciones deben realizarse utilizando guantes para protegerse del posible contacto con bordes o puntas de objetos metálicos.
2. Posicionarse en el lado derecho de la máquina.
3. Aflojar el mando giratorio de retención (1) (Fig. 1).
4. Retirar el soporte del parasalpicaduras lateral derecho (2), sin olvidarse de mover la hoja antes de retirar el soporte parasalpicaduras (Fig. 2).
5. Retirar el cubo del conducto del cepillo trasero (3) (Fig. 3).
6. Colocar el cepillo trasero dentro del túnel, prestando atención a colocar correctamente los pernos de arrastre (4) del cubo conductor (5), en las ranuras del cepillo (Fig. 4).

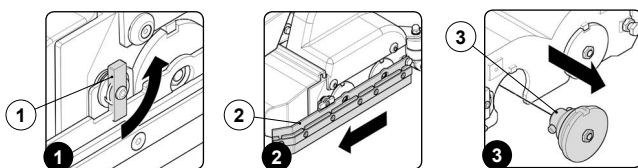

7. Colocar el cubo (3) en el cepillo, prestando atención a colocar correctamente los pernos de arrastre (6) en las ranuras del cepillo (Fig. 5).

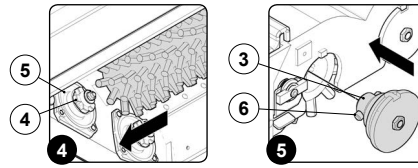

8. Repetir las operaciones descritas anteriormente para el cepillo delantero.

NOTA: El cepillo trasero (dirección de trabajo) debe ser siempre el de color celeste.

NOTA: Las cerdas del cepillo están colocadas correctamente si, vistas desde arriba, forman una X. Los dos vértices más cortos, deben converger hacia el centro.

9. Para el montaje, repetir las operaciones indicadas para el desmontaje, pero en sentido inverso.

MONTAJE DEL CEPILLO (versiones con dos cepillos 65BTS)

Por motivos de embalaje, los cepillos se entregan desmontados de la máquina; para ensamblarlos en el cuerpo de la bancada realizar lo siguiente:

1. Seguir las fases para poner la máquina en condiciones seguras (leer el apartado "CONDICIONES DE SEGURIDAD DE LA MÁQUINA").

PRUDENCIA: Estas operaciones deben realizarse utilizando guantes para protegerse del posible contacto con bordes o puntas de objetos metálicos.

2. Posicionarse en el lado izquierdo de la máquina.
3. Retirar el soporte parasalpicaduras lateral izquierdo (1) (Fig. 1).
4. Retirar del cuerpo de la bancada (Fig. 2), el cárter de soporte del cubo del cepillo (2); tener presente que antes de desmontar el soporte del cubo del cepillo (Fig. 3) se debe mover hacia abajo la hoja de retención (3).

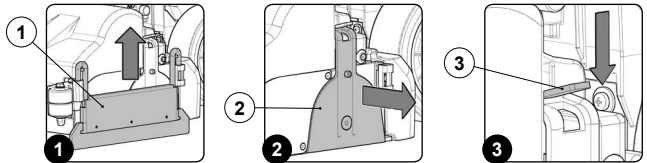

5. Colocar el cepillo trasero dentro del túnel (Fig. 4), posicionando correctamente el perno pentagonal de arrastre (4) en el espacio pentagonal (5) del cepillo (Fig. 5).
6. Colocar el cárter de soporte del cubo del cepillo (2) en el cuerpo de la bancada (Fig. 6), posicionando correctamente el perno hexagonal (6) del soporte del cubo del cepillo en el espacio hexagonal (7) del cepillo (Fig. 7).

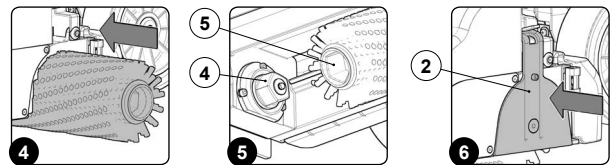

NOTA: Para bloquear el cárter de soporte del cubo del cepillo en el cuerpo de la bancada, introducir la hoja de retención (3) en la ranura (8) presente en el cárter de soporte del cubo del cepillo (Fig. 8).

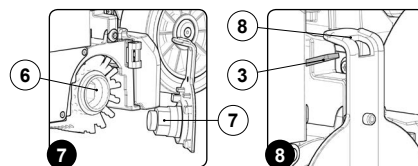

7. Repetir las operaciones descritas anteriormente para el cepillo delantero.

NOTA: Las cerdas del cepillo están colocadas correctamente si, vistas desde arriba, forman una X. Los dos vértices más cortos, deben converger hacia el centro.

8. Para el montaje, repetir las operaciones indicadas para el desmontaje, pero en sentido inverso.

MONTAJE DEL PAD ABRASIVO (versiones BTO)

El cepillo, por motivos de embalaje, se suministra desmontado de la máquina; para ensamblarlo, proceder como se indica a continuación:

1. Seguir las fases para poner la máquina en condiciones seguras (leer el apartado "CONDICIONES DE SEGURIDAD DE LA MÁQUINA").

PRUDENCIA: Estas operaciones deben realizarse utilizando guantes para protegerse del posible contacto con bordes o puntas de objetos metálicos.

2. Con la bancada en posición alta, introducir el pad abrasivo en la parte inferior del cuerpo de la bancada (Fig. 1).

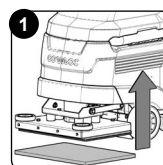

MONTAJE DE LA BOQUILLA DE ASPIRACIÓN

El cuerpo de la boquilla de aspiración, por motivos de embalaje, se suministra desmontado de la máquina; para ensamblarlo al soporte cuerpo de la boquilla de aspiración, proceder como se indica a continuación:

1. Seguir las fases para poner la máquina en condiciones seguras (leer el apartado "CONDICIONES DE SEGURIDAD DE LA MÁQUINA").

PRUDENCIA: Estas operaciones deben realizarse utilizando guantes para protegerse del posible contacto con bordes o puntas de objetos metálicos.

2. Desenroscar los mandos giratorios (1) presentes en la preinstalación del cuerpo de la boquilla de aspiración (Fig. 1).
3. Introducir, en primer lugar, el perno izquierdo (2) del cuerpo de la boquilla de aspiración, en la ranura de la izquierda (3) del soporte de la boquilla de aspiración (Fig. 2), de manera que la arandela y el muelle se adhieran a la parte superior del soporte de la boquilla de aspiración.
4. Introducir el perno derecho (4) del cuerpo de la boquilla de aspiración, en la ranura de la derecha (5) del soporte de la boquilla de aspiración (Fig. 3), de manera que la arandela y el muelle se adhieran a la parte superior del soporte de la boquilla de aspiración.

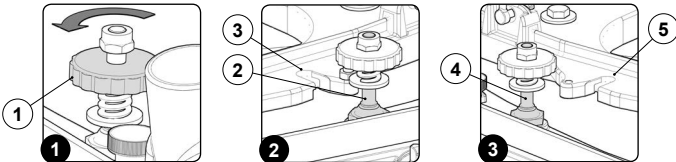

5. Enroscar los mandos giratorios (1), de manera que la arandela y el muelle se adhieran a la parte superior del soporte de la boquilla de aspiración (Fig. 4).
6. Introducir el tubo aspiración (6) en el manguito (7) del cuerpo de la boquilla de aspiración (Fig. 5).

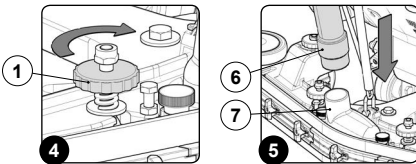

NOTA: La boquilla de aspiración ha sido previamente regulada, de todas formas, si fuera necesario, leer el apartado "REGULACIÓN CUERPO BOQUILLA DE ASPIRACIÓN".

LLENADO CON AGUA DEL TANQUE DE SOLUCIÓN

Antes de llenar el tanque solución, realizar lo siguiente:

1. Colocar la máquina en el lugar específico para llenar el tanque solución.
2. Seguir las fases para poner la máquina en condiciones seguras (leer el apartado "CONDICIONES DE SEGURIDAD DE LA MÁQUINA").
3. Verificar que el tapón de descarga del tanque solución (1) esté abierto, en caso contrario proceder a abrirlo (Fig. 1).
4. Verificar que el tapón del filtro instalación hídrica (2) colocado en la parte trasera derecha de la máquina, esté apretado, en caso contrario, girarlo hacia la derecha (Fig. 2).

El tanque solución se puede rellenar de tres maneras diferentes:

- Retirar el tapón - dosificador (3) y rellenar el tanque solución mediante tubo de goma o cubo (Fig. 3).

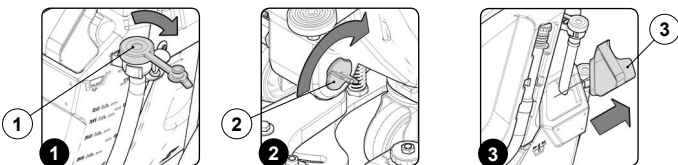

- Utilizando el tubo de carga (4) (Fig. 4), este último tiene la función de sostener por sí solo el tubo del agua, no olvidar de desenroscar el tapón - dosificador (3) para que se purgue correctamente el aire.
- Utilizando el sistema opcional de rellenado automático del agua limpia (5) (Fig. 5), este está dotado de flotador para el control del demasiado lleno.

5. Llenar con agua limpia a una temperatura comprendida entre los 50 °C y los 10 °C. Es posible ver la cantidad presente en el tanque mediante el tubo de nivel (6) (Fig. 6), colocado en la parte delantera izquierda del asiento.

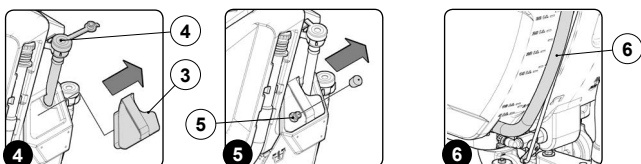

SOLUCIÓN DETERGENTE (versiones sin sistema CDS)

Luego de rellenar el tanque solución con agua limpia, agregar el detergente líquido en el tanque respetando la concentración y las modalidades indicadas en la etiqueta por el fabricante del detergente. Para evitar la formación de una cantidad excesiva de espuma que podría dañar el motor de aspiración, emplear el porcentaje mínimo de detergente indicado.

PRUDENCIA: Se aconseja llevar siempre guantes de protección antes de manejar detergentes o soluciones ácidas o alcalinas para evitar lesiones graves en las manos.

ATENCIÓN: Siempre utilizar detergentes que según la etiqueta del fabricante estén indicados para su empleo en máquinas fregadoras de pavimentos. No usar productos ácidos, alcalinos y solventes que no contengan dicha indicación.

ATENCIÓN: Se pueden usar detergentes de mantenimiento, ácidos o alcalinos, con valores de pH comprendidos entre 4 y 10 y que no contengan: agentes oxidantes, cloro o bromo, formaldehído o disolventes minerales. Los detergentes utilizados deben ser adecuados para el empleo con fregadora de pavimentos.

NOTA: Emplear siempre detergente de baja espuma. Para estar seguro de que no se producirá espuma antes de empezar el trabajo, introducir en el tanque de recuperación una mínima cantidad de líquido antiespuma. No emplear ácidos en estado puro.

NOTA: Para facilitar la dosificación del detergente, en el tapón - dosificador están impresas dos muescas que identifican los dos porcentajes principales de detergente que se pueden utilizar.

LLENADO BIDÓN DE DETERGENTE (versiones con sistema CDS)

Luego de haber llenado el tanque de solución de agua limpia, es necesario reabastecer el bidón de detergente. Antes de reabastecer el bidón de detergente, realizar lo siguiente:

1. Colocar la máquina en el lugar específico para llenar el tanque solución.
2. Seguir las fases para poner la máquina en condiciones seguras (leer el apartado "CONDICIONES DE SEGURIDAD DE LA MÁQUINA").
3. Asir la manilla (1) colocada en la parte lateral izquierda del tanque de recuperación (Fig. 1) y girar el tanque de recuperación hasta el final de carrera, posición mantenimiento (Fig. 2).
4. Desconectar el conector macho (2) del conector hembra (3) del tapón (4) del bidón de detergente (5) (Fig. 3).

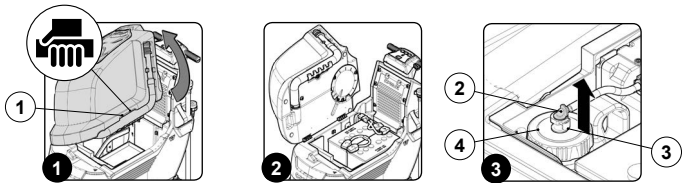

NOTA: antes de tirar del conector macho, presionar la palanca que se encuentra en el conector hembra.

5. Retirar el bidón de detergente (5) del compartimento del tanque de solución, tomando la manilla (6) del bidón (Fig. 4).
6. Retirar el tapón (4) del bidón de detergente (Fig. 5).
7. Rellenar el bidón con el detergente deseado, según las indicaciones especificadas en la etiqueta de la máquina.

PRUDENCIA: Se aconseja llevar siempre guantes de protección antes de manejar detergentes o soluciones ácidas o alcalinas para evitar lesiones graves en las manos.

NOTA: Emplear siempre detergente de baja espuma. Para estar seguro de que no se producirá espuma antes de empezar el trabajo, introducir en el tanque de recuperación una mínima cantidad de líquido antiespuma. No emplear ácidos en estado puro.

ATENCIÓN: Utilizar siempre detergentes que posean en la etiqueta de sus recipientes la leyenda de uso para máquinas fregadoras de pavimentos. No usar productos ácidos, alcalinos y solventes que no contengan dicha indicación.

ATENCIÓN: El sistema de dosificación está especialmente indicado para la limpieza de mantenimiento frecuente. Se pueden usar detergentes de mantenimiento, ácidos o alcalinos, con valores de pH comprendidos entre 4 y 10 y que no contengan: Agentes oxidantes, cloro o bromo, formaldehído o disolventes minerales. Los detergentes utilizados deben ser adecuados para el empleo con fregadora de pavimentos. Si el sistema no se emplea cotidianamente, al finalizar el trabajo lavar el circuito con agua. El sistema se puede excluir. En caso de usar ocasionalmente detergentes con pH comprendido entre 1-3 o 11-14 utilizar la fregadora de pavimentos en el modo tradicional agregando el detergente en el tanque de agua limpia y excluyendo el circuito de dosificación.

8. Cerrar correctamente el tapón (4) para evitar pérdidas de líquido durante el trabajo (Fig. 6), prestar atención a que el filtro de recuperación de detergente (7) esté posicionado correctamente en el fondo del bidón (Fig. 7).

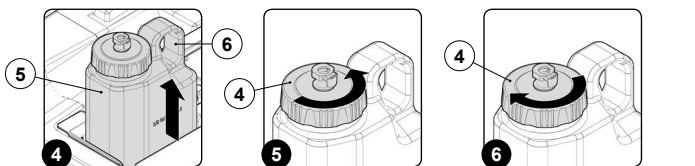

9. Colocar el bidón (5) en el compartimento previsto dentro del tanque de solución, tomando la manilla (6) del bidón (Fig. 8).
10. Conectar el conector macho (2) en el conector hembra (3) del tapón (4) del bidón de detergente (5) (Fig. 9).

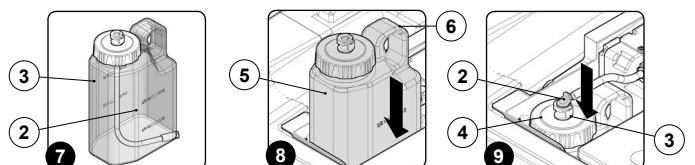

11. Asir la manilla (1) colocada en la parte lateral izquierda del tanque de recuperación (Fig. 10) y girar el tanque de recuperación hasta el final de carrera, posición trabajo (Fig. 11).



PREPARACIÓN PARA EL TRABAJO

Antes de comenzar a trabajar con las versiones sin CDS, ejecutar los pasos siguientes:

1. Controlar que el tanque de recuperación esté vacío, de lo contrario vaciarlo completamente (leer el apartado "VACIADO DEL TANQUE RECUPERACIÓN").
2. Verificar que la cantidad de solución detergente presente en el tanque solución sea adecuada para el tipo de trabajo que se desea realizar; en caso contrario, proceder al llenado del tanque solución (leer el apartado "LLENADO DE AGUA DEL TANQUE SOLUCIÓN"). Observar el tubo de nivel (1) en la parte trasera del aparato (Fig. 1).
3. Controlar que el estado de las gomas de la boquilla de aspiración sea adecuado para el trabajo que se desea realizar, de lo contrario, efectuar el mantenimiento que corresponda (Leer el apartado "LIMPIEZA DEL CUERPO DE LA BOQUILLA DE ASPIRACIÓN").
4. Controlar que el estado del cepillo sea adecuado para el trabajo que se desea realizar; de lo contrario, sustituirlo (leer el apartado "MONTAJE DEL CEPILLO").
5. Para las versiones B verificar que la máquina esté apagada, en caso contrario, apretar el interruptor general (2) colocado en la parte trasera del aparato (Fig. 2).

NOTA: En las versiones B, el interruptor general (2) está en posición de descanso cuando el led presente en su interior está apagado y el símbolo de encendido no es visible.

6. Para las versiones BT- BTS - BTO, controlar que la máquina esté apagada; en caso contrario, colocar el interruptor general (3) en posición "0", girando la llave (4) en un cuarto de vuelta hacia la izquierda (Fig. 3). Quitar la llave del salpicadero.

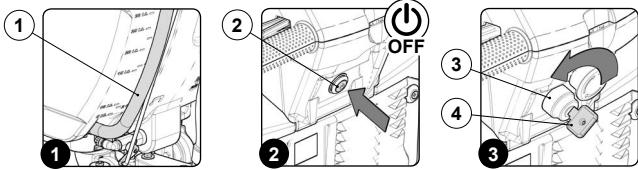

7. Sujetar la manilla (5) colocada en la parte lateral izquierda del tanque de recuperación (Fig. 4) y girar el tanque de recuperación hasta el final de carrera posición mantenimiento (Fig. 5).
8. Conectar el conector sistema eléctrico (6) al conector baterías (7) (Fig. 6).

ADVERTENCIA: Esta operación debe ser realizada por personal calificado.

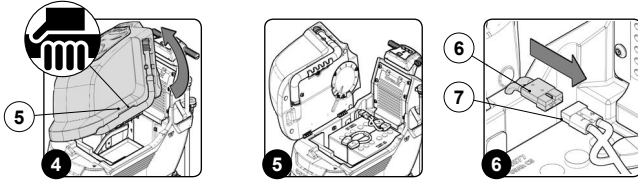

9. Sujetar la manilla (5) posicionada en la parte lateral izquierda del tanque de recuperación (Fig. 7).
10. Girar el tanque de recuperación hasta el final de carrera, posición de trabajo (Fig. 8).
11. Para las versiones BT-BTS-BTO, controlar que el freno electrónico esté activado; en caso contrario, girar la palanca (8) según la dirección de la flecha, el motorreductor de tracción está colocado en la parte lateral izquierda de la máquina (Fig. 9).

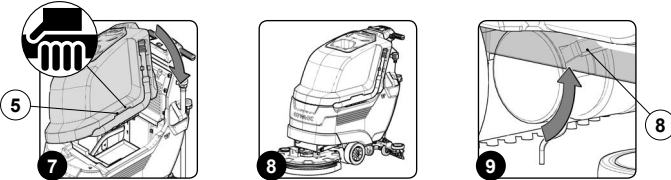

12. Controlar que el grifo de agua esté abierto completamente, el mando giratorio de regulación agua (9) debe estar situada completamente hacia abajo (Fig. 10).
13. Verificar que el tapón de descarga del tanque solución (10) esté abierto, en caso contrario proceder a abrirlo (Fig. 11).

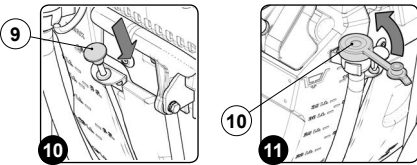

Antes de comenzar a trabajar con las versiones con el sistema CDS, ejecutar los pasos siguientes:

1. Controlar que el tanque de recuperación esté vacío, de lo contrario vaciarlo completamente (leer el apartado "VACIADO DEL TANQUE RECUPERACIÓN").
2. Controlar que la cantidad de agua presente en el tanque solución sea adecuada para el tipo de trabajo que se desea realizar; en caso contrario, proceder al llenado del tanque solución (leer el apartado "LLENADO DE AGUA DEL TANQUE SOLUCIÓN"). Observar el tubo de nivel (1) en la parte trasera del aparato (Fig. 1).
3. Controlar que la cantidad de detergente del bidón ubicado dentro del tanque solución, sea adecuada para el tipo de trabajo que se desea realizar; en caso contrario, proceder al llenado del bidón (leer el apartado "LLENADO DEL BIDÓN DE DETERGENTE (versiones con sistema CDS)").
4. Controlar que el estado de las gomas de la boquilla de aspiración sea adecuado para el trabajo que se desea realizar, de lo contrario, efectuar el mantenimiento que corresponda (Leer el apartado "LIMPIEZA DEL CUERPO DE LA BOQUILLA DE ASPIRACIÓN").
5. Controlar que el estado del cepillo sea adecuado para el trabajo que se desea realizar; de lo contrario, sustituirlo (leer el apartado "MONTAJE DEL CEPILLO").
6. Para las versiones BT, controlar que la máquina esté apagada; en caso contrario, colocar el interruptor general (2) en posición "0", girando la llave (3) un cuarto de vuelta hacia la izquierda (Fig. 2). Quitar la llave del salpicadero.

7. Asir la manilla (4) colocada en la parte lateral izquierda del tanque de recuperación (Fig. 3) y girar el tanque de recuperación hasta el final de carrera, posición mantenimiento (Fig. 4).

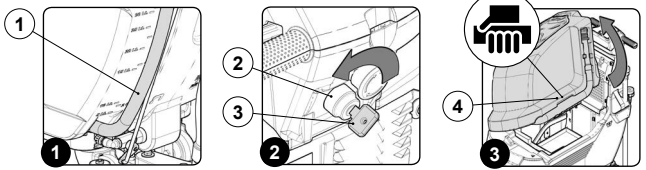

8. Conectar el conector de la instalación general (5) al conector de baterías (6) (Fig. 5).

ADVERTENCIA: Esta operación debe ser realizada por personal calificado.

9. Asir la manilla (4) posicionada en la parte lateral del tanque de recuperación (Fig. 6).

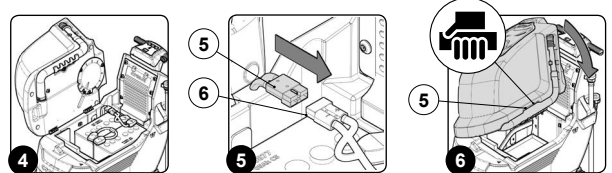

10. Girar el tanque de recuperación hasta el final de carrera, posición de trabajo (Fig. 7).
11. Para las versiones BT, controlar que el freno electrónico esté activado; en caso contrario, girar la palanca (7) según la dirección de la flecha, el motorreductor de tracción está colocado en la parte lateral izquierda de la máquina (Fig. 8).
12. Controlar que el grifo de agua esté abierto completamente, el mando giratorio de regulación de agua (8) debe estar posicionada completamente hacia abajo (Fig. 9).

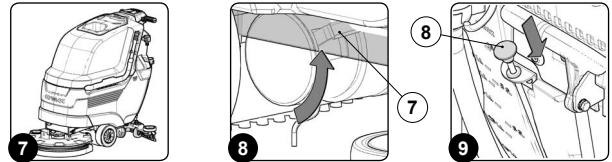

13. Para las versiones BT activar la máquina, colocar el interruptor general (2) en posición "I", girando la llave (3) un cuarto de vuelta hacia la derecha (Fig. 10).
14. Cuando en la pantalla de mandos se visualice la página de trabajo, presionar el pulsador (9) correspondiente a la regulación del flujo de agua (Fig. 11).

NOTA: Configurar al máximo la cantidad de agua del sistema de dosificación, presionando el pulsador (10) hasta que el símbolo "REGULACIÓN DE LA CANTIDAD DE AGUA" se haya llenado completamente (Fig. 12).

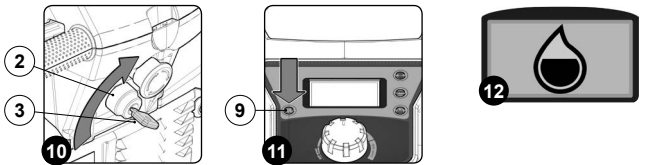

15. Luego de haber regulado la cantidad de agua del circuito de dosificación, presionar el pulsador (10) de regulación del porcentaje de detergente suministrado por el sistema de dosificación (Fig. 13).

NOTA: Configurar al máximo el porcentaje de detergente del sistema de dosificación, presionando el pulsador (10) hasta que el símbolo "REGULACIÓN DE LA CANTIDAD DE PORCENTAJE DE DETERGENTE" se haya llenado completamente (Fig. 14).

16. Controlar que el mando giratorio (11) del potenciómetro esté posicionada en el mínimo; en caso contrario, girarlo completamente hacia la izquierda (Fig. 15).

NOTA: La máquina no empezará a moverse (ni hacia adelante ni hacia atrás) si el mando de regulación del potenciómetro (11) está en el mínimo.



17. Bajar el cuerpo de bancada presionando el pedal de mando de bancada (12) ubicado en la parte trasera de la máquina (Fig. 16).
18. Bajar el cuerpo de la boquilla de aspiración utilizando la palanca (13) que se encuentra en la parte trasera de la máquina (Fig. 17).

19. Activando la palanca presencia de operador (14) (Fig. 18), el motorreductor de bancada y el motor de aspiración comenzarán a trabajar; simultáneamente, la electroválvula y el sistema de dosificación comenzarán a liberar la solución detergente en el cepillo.
20. Esperar unos instantes manteniendo ligeramente apretado el pedal del acelerador (generalmente 40 - 60 segundos) para permitir la activación del sistema.

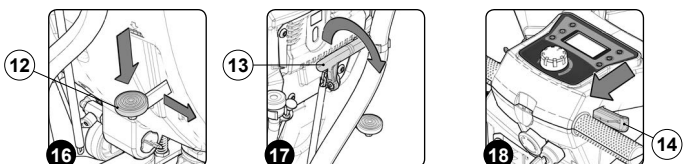

USO

COMIENZO DEL TRABAJO (versiones B)

Para comenzar el trabajo atenerse a lo indicado a continuación:

1. Efectuar todos los controles indicados en el capítulo "PREPARACIÓN PARA EL TRABAJO".
2. Colocarse en el puesto de conducción, detrás de la máquina.
3. Apretar el pulsador mando instalación general (1) y colocarlo en la posición de "trabajo" (Fig. 1).

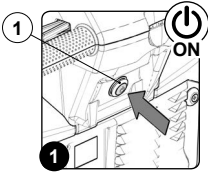

NOTA: cuando el pulsador mando instalación general está activo, se encenderá el led en su interior.

TRABAJO DE LAVADO CON SECADO (versiones B)

Para efectuar un "LAVADO CON SECADO", seguir los siguientes pasos:

1. Efectuar todos los controles indicados en el apartado "COMIENZO DEL TRABAJO (versiones B)".
2. Bajar el cuerpo bancada interviniendo en el pedal de mando bancada (1) ubicado en la parte trasera de la máquina (Fig. 1).
3. Activar el motorreductor bancada con el interruptor mando cepillo (2) (Fig. 2).
4. Bajar el cuerpo de la boquilla de aspiración mediante la palanca (3) que se encuentra en la parte trasera de la máquina (Fig. 3).

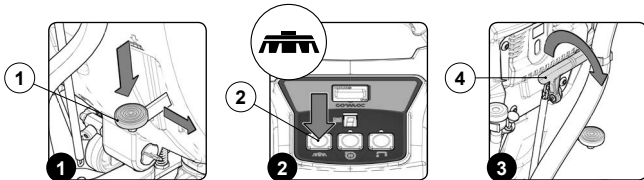

5. Presionando la palanca de operador a bordo (4), la máquina comenzará a moverse (Fig. 4).
6. Activar el motor aspiración, apretar el interruptor (5) correspondiente en el panel de mandos (Fig. 5).
7. Activar la distribución de solución detergente, apretar el interruptor (6) presente en el panel de mandos (Fig. 6).

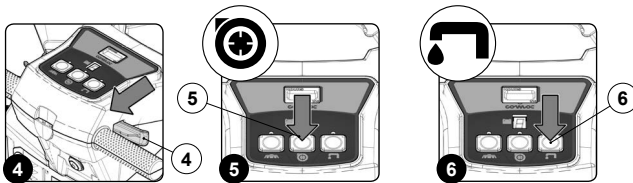

8. Controlar que el grifo solución detergente esté completamente abierto, en caso contrario utilizar la palanca (7) colocada en la parte trasera de la máquina (Fig. 7).
9. Durante los primeros metros verificar si la solución detergente que sale es adecuada al trabajo, en caso contrario proceder a regularla leyendo el apartado "REGULACIÓN SOLUCIÓN DETERGENTE (versiones sin sistema CDS)".

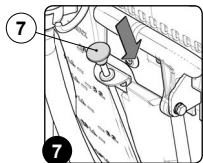

La máquina comenzará en ese momento a trabajar con total eficacia hasta que la solución detergente se acabe o hasta que las baterías se descarguen. Durante los primeros metros de trabajo comprobar que la cantidad de solución sea suficiente y que la boquilla de aspiración seque perfectamente.

NOTA: Si durante la operación de lavado con secado se suelta la palanca presencia operador, el motor cepillo y la electroválvula dejarán de trabajar, el motor aspiración seguirá trabajando durante unos segundos aún para garantizar así que se aspire todo el líquido presente en el tubo aspiración.

NOTA: Se aconseja, cada vez que se llena el tanque solución, vaciar el tanque de recuperación mediante el tubo de descarga correspondiente.

NOTA: Moviendo hacia abajo el mando giratorio de regulación flujo solución detergente, se aumentará la cantidad de solución en el interior de la instalación hídrica de la máquina (Fig. 7).

TRABAJO DE LAVADO SIN SECADO (versiones B)

Para efectuar un "LAVADO SIN SECADO", seguir los siguientes pasos:

1. Efectuar todos los controles indicados en el apartado "COMIENZO DEL TRABAJO (versiones B)".
2. Bajar el cuerpo bancada interviniendo en el pedal de mando bancada (1) ubicado en la parte trasera de la máquina (Fig. 1).
3. Activar el motorreductor bancada con el interruptor mando cepillo (2) (Fig. 2).
4. Presionando la palanca de operador a bordo (3), la máquina comenzará a moverse (Fig. 3).

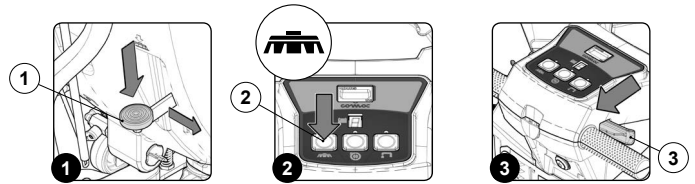

5. Activar la distribución de solución detergente, apretar el interruptor (4) presente en el panel de mandos (Fig. 4).
6. Controlar que el grifo solución detergente esté completamente abierto, en caso contrario utilizar la palanca (5) colocada en la parte trasera de la máquina (Fig. 5).
7. Durante los primeros metros verificar si la solución detergente que sale es adecuada al trabajo, en caso contrario proceder a regularla leyendo el apartado "REGULACIÓN SOLUCIÓN DETERGENTE (versiones con sistema CDS)".

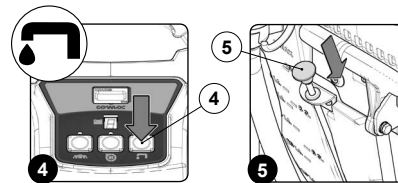

La máquina comenzará en ese momento a trabajar con total eficacia hasta que la solución detergente se acabe o hasta que las baterías se descarguen. Durante los primeros metros de trabajo, controlar que la cantidad de solución sea suficiente.

NOTA: Si durante la operación de lavado con secado se suelta la palanca presencia operador, el motor cepillo y la electroválvula dejarán de trabajar, para retomar el trabajo, basta apretar las palancas presencia operador.

NOTA: Moviendo hacia abajo el mando giratorio de regulación flujo solución detergente, se aumentará la cantidad de solución en el interior de la instalación hídrica de la máquina (Fig. 5).

TRABAJO DE SECADO (versiones B)

Para efectuar un "SECADO", seguir los siguientes pasos:

1. Efectuar todos los controles indicados en el apartado "COMIENZO DEL TRABAJO (versiones B)".
2. Bajar el cuerpo de la boquilla de aspiración mediante la palanca (1) que se encuentra en la parte trasera de la máquina (Fig. 1).
3. Presionando la palanca de operador a bordo (2), la máquina comenzará a moverse (Fig. 2).
4. Activar el motor aspiración, apretar el interruptor (3) correspondiente en el panel de mandos (Fig. 3).

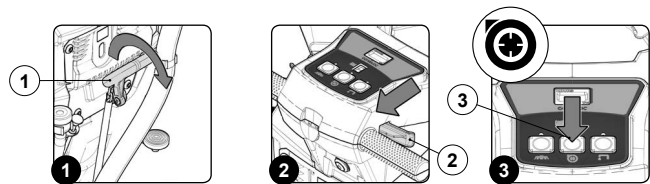

La operación de secado sin lavado debe llevarse a cabo solo si antes se ha utilizado la máquina para efectuar un trabajo de lavado sin secado.

La máquina comenzará a trabajar con plena eficiencia hasta que se descarguen las baterías.

NOTA: Si durante la operación de secado se suelta la palanca presencia operador, el motor aspiración seguirá trabajando durante unos segundos aún para garantizar así que se aspire todo el líquido presente en el tubo aspiración.

COMENZAR EL TRABAJO (versiones BT - BTS - BTO)

Para comenzar el trabajo atenerse a lo indicado a continuación:

1. Efectuar todos los controles indicados en el capítulo "PREPARACIÓN PARA EL TRABAJO".
2. Colocarse en el puesto de conducción, detrás de la máquina.
3. Colocar el interruptor general (1) en la posición "I", girar la llave (2) un cuarto de vuelta hacia la derecha (Fig. 1).
4. Cuando se enciende el visor, se visualizan secuencialmente tres pantallas:

- La primera página que se muestra identifica el nombre de la máquina.
- La segunda página muestra las características de programación del aparato.
- La tercera página visualizada identifica el panel de trabajo (Fig. 2).

NOTA: El símbolo de arriba a la derecha representa el nivel de carga de las baterías.

5. Controlar que el mando giratorio (3) del potenciómetro esté posicionado en el mínimo; de lo contrario, girarlo completamente hacia la izquierda (Fig. 3).

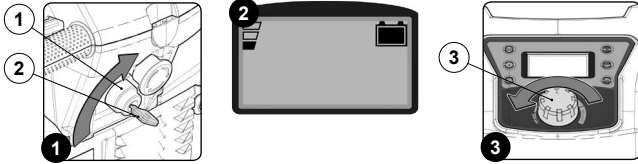

TRABAJO DE LAVADO CON SECADO (versiones BT-BTS-BTO)

Para efectuar un "LAVADO CON SECADO", seguir los siguientes pasos:

1. Efectuar todos los controles que se indican en el apartado "COMIENZO DEL TRABAJO (versiones BT-BTS-BTO)".
2. Para las versiones BT-BTS-BTO, bajar el cuerpo bancada (1) ubicando en la parte trasera de la máquina (Fig. 1).
3. Para las versiones PM, bajar el cuerpo de la bancada, presionar el pulsador "MANDO BANCADA" (2) presente en el panel de mando (Fig. 2).

NOTA: En cuanto el cuerpo bancada se mueva de la posición de reposo, en la pantalla de control aparecerá el símbolo (3) (Fig. 3).

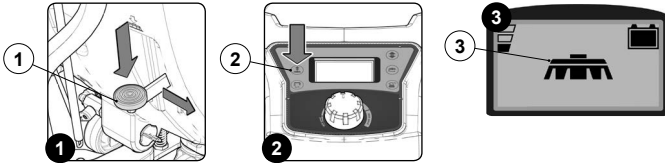

4. Bajar el cuerpo de la boquilla de aspiración utilizando la palanca (4) que se encuentra en la parte trasera de la máquina (Fig. 4).

NOTA: En cuanto el cuerpo de la boquilla de aspiración se mueva de la posición de reposo, en la pantalla de control aparecerá el símbolo (5) (Fig. 5).

NOTA: Cuando en la pantalla de control aparecen los dos símbolos (3) y (5), significa que se está realizando un "LAVADO CON SECADO" (Fig. 5).

5. Mover hacia abajo el mando giratorio (6) y regular la cantidad de solución deseada (Fig. 6).

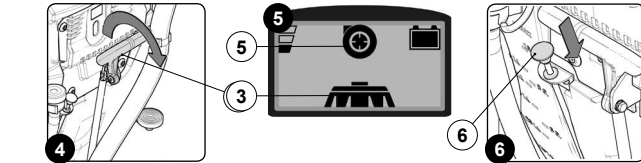

NOTA: Moviendo hacia abajo el mando giratorio de regulación flujo solución detergente, se aumentará la cantidad de solución en el interior de la instalación hídrica de la máquina (Fig. 6).

6. Utilizar las palancas de presencia operador (7) situadas en el salpicadero (Fig. 7).

NOTA: El aparato está dotado de dos velocidades de avance. Presionando las palancas presencia operador más allá del primer CLICK, se activa la velocidad "SLOW", si se siguen apretando las palancas más allá del segundo CLICK, se activa la velocidad "FAST".

7. Regular la velocidad de avance deseada moviendo el mando giratorio (8) hacia la derecha, de manera gradual (Fig. 8).

NOTA: Para regular la velocidad de avance, leer el apartado "REGULACIÓN VELOCIDAD DE AVANCE (versiones BT-BTS-BTO)".

En cuanto se presionen las palancas presencia operador, el motor de tracción y el motor de la bancada comenzarán a trabajar, en consecuencia, también la electroválvula comenzará su trabajo y se suministrará la solución detergente al cepillo.

Durante los primeros metros de trabajo comprobar que la cantidad de solución sea suficiente y que la boquilla de aspiración seque perfectamente.

La máquina comenzará en ese momento a trabajar con total eficacia hasta que la solución detergente se acabe o hasta que las baterías se descarguen.

NOTA: Si durante el trabajo se soltaran las palancas presencia operador, la máquina dejará de avanzar, el motor cepillo y la electroválvula dejarán de funcionar, mientras que el motor aspiración seguirá funcionando durante un lapso de tiempo de terminado (de fábrica, quince segundos) y el símbolo (4) empezará a parpadear hasta que el motor aspiración se apague.

NOTA: Si la máquina se apaga con la bancada y el cuerpo de la boquilla de aspiración en contacto con el pavimento, en el siguiente encendido aparecerán los símbolos (3) y (5) en la pantalla de trabajo para indicar que en el momento del apagado se estaba realizando un trabajo de lavado con secado (Fig. 5).

NOTA: Si durante el trabajo se debe ejercer mayor presión sobre las escobillas (versiones con PM) es suficiente presionar más de tres segundos el pulsador "MANDO BANCADA" (2) del panel de mando (Fig. 2), en la pantalla de control se visualizará el símbolo (9) (Fig. 9).

NOTA: Si durante el trabajo se debe retornar a un trabajo sin presión extra en los cepillos (versiones con PM) es suficiente presionar más de tres segundos el pulsador "MANDO BANCADA" (2) del panel de mando (Fig. 2), en la pantalla de control se visualizará el símbolo (3) (Fig. 5).

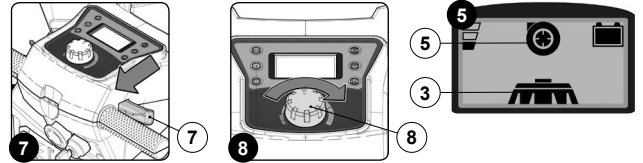

TRABAJO DE LAVADO SIN SECADO (versiones BT - BTS - BTO)

Para efectuar un "LAVADO SIN SECADO", seguir los siguientes pasos:

1. Efectuar todos los controles indicados en el apartado "COMIENZO DEL TRABAJO (versiones BT-BTS-BTO)".
2. Para las versiones BT-BTS-BTO, bajar el cuerpo bancada (1) interviniendo en el pedal de mando (Fig. 1).
3. Para las versiones PM, bajar el cuerpo de la bancada, presionar el pulsador "MANDO BANCADA" (2) presente en el panel de mando (Fig. 2).

NOTA: En cuanto el cuerpo bancada se mueva de la posición de reposo, en la pantalla de control aparecerá el símbolo (3) (Fig. 3).

NOTA: Cuando en la pantalla de control aparezca el símbolo (3), significa que se está efectuando un trabajo de "LAVADO SIN SECADO" (Fig. 3).

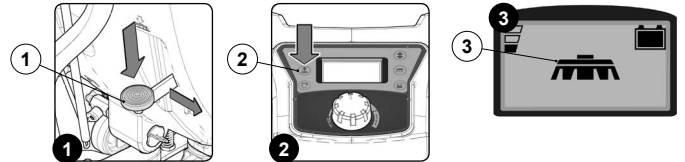

4. Mover hacia abajo el mando giratorio (4) y regular la cantidad de solución deseada (Fig. 4).

NOTA: Moviendo hacia abajo el mando giratorio de regulación flujo solución detergente, se aumentará la cantidad de solución en el interior de la instalación hídrica de la máquina (Fig. 4).

5. Utilizar las palancas presencia operador (5) situadas en el salpicadero (Fig. 5).

NOTA: El aparato está dotado de dos velocidades de avance. Presionando las palancas presencia operador más allá del primer CLICK, se activa la velocidad "SLOW", si se siguen apretando las palancas más allá del segundo CLICK, se activa la velocidad "FAST".

7. Regular la velocidad de avance deseada girando el mando giratorio (6) hacia la derecha, de manera gradual (Fig. 6).



NOTA: Para regular la velocidad de avance, leer el apartado "REGULACIÓN VELOCIDAD DE AVANCE (versiones BT-BTS-BTO)".

En cuanto se presionen las palancas presencia operador, el motor de tracción y el motor de la bancada comenzarán a trabajar, en consecuencia, también la electroválvula comenzará su trabajo y se suministrará la solución detergente al cepillo.

Durante los primeros metros de trabajo, controlar que la cantidad de solución sea suficiente para el trabajo que se desea realizar.

La máquina comenzará en ese momento a trabajar con total eficacia hasta que la solución detergente se acabe o hasta que las baterías se descarguen.

NOTA: Si durante el trabajo se soltaran las palancas presencia operador, la máquina dejará de avanzar, el motor cepillo y la electroválvula dejarán de funcionar.

NOTA: Si la máquina se apaga con la bancada en contacto con el suelo, en el siguiente encendido aparecerá en la pantalla de trabajo el símbolo (3), que indica que en el momento del apagado se estaba efectuando un trabajo de lavado (Fig. 3).

NOTA: Si durante el trabajo se debe ejercer mayor presión sobre las escobillas (versiones con PM) es suficiente presionar más de tres segundos el pulsador "MANDO BANCADA" (2) del panel de mando (Fig. 2), en la pantalla de control se visualizará el símbolo (7) (Fig. 7).

NOTA: Si durante el trabajo se debe retornar a un trabajo sin presión extra en los cepillos (versiones con PM) es suficiente presionar más de tres segundos el pulsador "MANDO BANCADA" (2) del panel de mando (Fig. 2), en la pantalla de control se visualizará el símbolo (3) (Fig. 3).

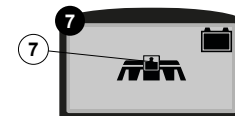

TRABAJO DE SECADO SIN LAVADO (versiones BT-BTS-BTO)

Para efectuar un "SECADO SIN LAVADO", seguir los siguientes pasos:

1. Efectuar todos los controles que se indican en el apartado "COMIENZO DEL TRABAJO (versiones BT-BTS-BTO)".
2. Bajar el cuerpo de la boquilla de aspiración mediante la palanca (1) que se encuentra en la parte trasera de la máquina (Fig. 1).

(i) NOTA: En cuanto el cuerpo de la boquilla de aspiración se mueva de la posición de reposo, en la pantalla de control aparecerá el símbolo (2) (Fig. 2).

(i) NOTA: Cuando en la pantalla de control aparece el símbolo (2), significa que se está efectuando un trabajo de "SECADO SIN LAVADO" (Fig. 2).

3. Utilizar las palancas presencia operador (3) situadas en el salpicadero (Fig. 3).

(i) NOTA: El aparato está dotado de dos velocidades de avance. Presionando las palancas presencia operador más allá del primer CLICK, se activa la velocidad "SLOW", si se siguen apretando las palancas más allá del segundo CLICK, se activa la velocidad "FAST".

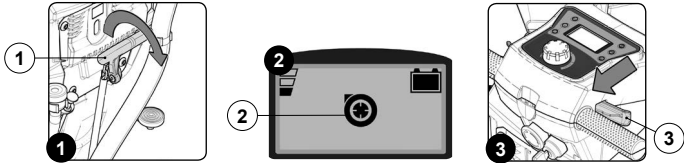

7. Regular la velocidad de avance deseada girando el mando giratorio (4) hacia la derecha, de manera gradual (Fig. 4).

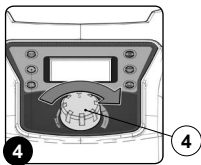

(i) NOTA: Para regular la velocidad de avance, leer el apartado "REGULACIÓN VELOCIDAD DE AVANCE (versiones BT-BTS-BTO)".

En cuanto se aprieten las palancas de presencia operador, el motor tracción empezará a trabajar. Durante los primeros metros de trabajo, controlar que la boquilla de aspiración seque perfectamente. La máquina comenzará a trabajar con plena eficiencia hasta que se descarguen las baterías.

(i) NOTA: Si durante el trabajo se soltaran las palancas presencia operador, la máquina dejará de avanzar, mientras que el motor aspiración seguirá funcionando durante un lapso de tiempo determinado (de fábrica, quince segundos) y el símbolo (2) empezará a parpadear hasta que el motor aspiración se apague.

(i) NOTA: Si se tuviera que apagar la máquina con el cuerpo de la boquilla de aspiración en contacto con el suelo, en el momento del encendido, en la pantalla de trabajo aparecerá el símbolo (2), esto indica que en el momento del apagado se estaba efectuando un trabajo de secado sin lavado (Fig. 2).

⚠ La operación de secado sin lavado debe llevarse a cabo solo si antes se ha utilizado la máquina para efectuar un trabajo de lavado sin secado.

REGULACIÓN SOLUCIÓN DETERGENTE (versiones sin sistema CDS)

Para regular la solución detergente en el cepillo realizar lo siguiente:

1. Abrir al máximo el flujo de salida del grifo situado en la parte trasera de la máquina, llevando hacia abajo el mando giratorio (1) situado en la parte trasera de la máquina (Fig. 1).
2. Apretando las palancas presencia operador (2), el motor cepillo empezará a trabajar y la electroválvula distribuirá solución detergente al cepillo (Fig. 2).

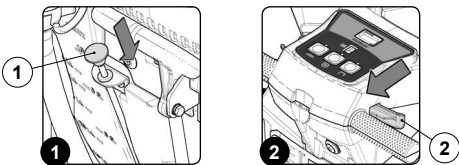

3. Durante los primeros metros, se debe controlar que la cantidad de solución sea suficiente para mojar el pavimento, pero no tanta para salir del parasalpicaduras. La salida del detergente se regula mediante el mando giratorio (1) situado en la parte trasera de la máquina.

REGULACIÓN DE LA SOLUCIÓN DETERGENTE (versiones con sistema CDS)

Para regular la solución detergente realizar lo siguiente:

1. Abrir al máximo el flujo de salida del grifo situado en la parte trasera de la máquina, llevando hacia abajo el mando giratorio (1) situado en la parte trasera de la máquina (Fig. 1).

(i) NOTA: Antes de regular la solución asegurarse de que el bidón interno contenga el detergente y que esté abierta la llave de paso lateral del agua.

2. Presionando una vez el pulsador de regulación del nivel de cantidad de agua (2) (Fig. 2), es posible visualizar el nivel de agua de la instalación hídrica de la máquina.

3. Cuando se presiona el pulsador de regulación del nivel de cantidad de agua (2), en el centro del visor se mostrará el símbolo "REGULACIÓN DEL NIVEL DE CANTIDAD DE AGUA" con el nivel marcado (Fig. 3).

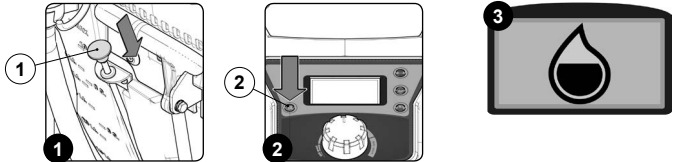

4. Presionando nuevamente el pulsador de regulación del nivel de agua en el circuito de la instalación hídrica (2) (Fig. 2), es posible modificar el nivel.

(i) NOTA: El estado del agua se visualiza temporalmente en el visor; cuando se presiona la tecla por primera vez, se visualiza el nivel actual.

(i) NOTA: Manteniendo presionado el pulsador durante más de dos segundos, el flujo se pone en cero (Fig. 4).

(i) NOTA: Cada presión de la tecla aumenta el nivel; una vez alcanzado el nivel máximo, la configuración se pone en cero.

(i) NOTA: El nivel del agua se refiere al flujo emitido por la máquina a la velocidad máxima; velocidades intermedias suministran un flujo reducido y proporcional al valor configurado.

(i) NOTA: Los niveles que pueden ser configurados son ocho (incluso el estado de "SUMINISTRO APAGADO" (Fig. 4)).

(i) NOTA: El flujo correcto del agua debe ser proporcional a la intensidad de la suciedad presente en el pavimento.

5. Presionando una vez el pulsador de regulación del porcentaje de detergente (3) (Fig. 5), es posible visualizar el nivel de agua de la instalación hídrica de la máquina.

6. Cuando se presiona el pulsador de regulación del nivel de cantidad de agua (3), en el centro del visor se mostrará el símbolo "REGULACIÓN DEL NIVEL DE CANTIDAD DE AGUA" con el nivel marcado (Fig. 6).

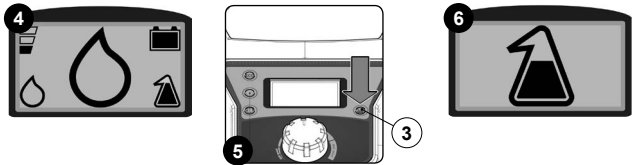

7. Presionando nuevamente el pulsador de regulación del nivel de agua en el circuito de la instalación hídrica (3) (Fig. 5), es posible modificar el nivel.

(i) NOTA: El estado del agua se visualiza temporalmente en el visor; cuando se presiona la tecla por primera vez, se visualiza el nivel actual.

(i) NOTA: Manteniendo presionado el pulsador durante más de dos segundos, el flujo se pone en cero (Fig. 7).

(i) NOTA: Cada presión de la tecla aumenta el nivel; una vez alcanzado el nivel máximo, la configuración se pone en cero.

(i) NOTA: El nivel del agua se refiere al flujo emitido por la máquina a la velocidad máxima; velocidades intermedias suministran un flujo reducido y proporcional al valor configurado.

(i) NOTA: Los niveles que pueden ser configurados son ocho (incluso el estado de "SUMINISTRO APAGADO" (Fig. 7)).

(i) NOTA: El flujo correcto del agua debe ser proporcional a la intensidad de la suciedad presente en el pavimento.

8. Apretando las palancas presencia hombre (4), el motor cepillo o el motor de aspiración comenzarán a trabajar, y la electroválvula distribuirá solución detergente en el cepillo (Fig. 8).

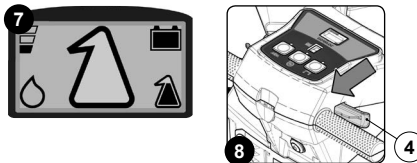

9. Durante los primeros metros controlar que la cantidad de solución sea suficiente para mojar el suelo, pero no tanta como para que sobresalga del parasalpicaduras.

⚠ ATENCIÓN: Para resolver las eventuales anomalías del sistema CDS, dirigirse al servicio de asistencia especializado.

REGULACIÓN VELOCIDAD DE AVANCE (versiones B)

La tracción de esta máquina se obtiene mediante el cepillo que, trabajando con una correcta distribución de los pesos, logra arrastrar la máquina hacia adelante. Para realizar la regulación de la velocidad de avance realizar lo siguiente:

1. Regular la velocidad de avance girando el mando giratorio (1) colocado en la parte delantera de la máquina (Fig. 1).
 - NOTA:** Moviendo el mando giratorio (1) hacia la derecha, se inclina hacia adelante el cepillo, aumentando así el rozamiento con el pavimento, de esta manera se obtendrá un aumento de la velocidad del aparato.
 - NOTA:** Moviendo el mando giratorio (1) hacia la izquierda, se inclina hacia atrás el cepillo, disminuyendo así el rozamiento con el pavimento, de esta manera se obtendrá una reducción de la velocidad del aparato.
2. Colocarse en el puesto de conducción, detrás de la máquina.
3. Apretar el pulsador mando instalación general (2) y colocarlo en la posición de "trabajo" (Fig. 2).
 - NOTA:** Cuando el pulsador mando instalación general está activo, se encenderá el led en su interior.
4. Apretar las palancas presencia operador (3), se encuentran debajo del manillar de mando (Fig. 3).

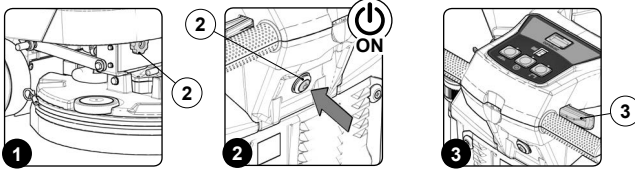

5. Verificar que la regulación efectuada sea la deseada, de lo contrario, proceder a ajustar de nuevo el mando giratorio (1).

REGULACIÓN DE LA VELOCIDAD DE AVANCE (versiones BT-BTS-BTO)

Este aparato está dotado de tracción de control electrónico. Para realizar la regulación del potenciómetro realizar lo siguiente:

1. Verificar que el mando giratorio (1) esté en la regulación mínima, en caso contrario, girarlo hacia la izquierda (Fig. 1).
2. Colocar el interruptor general (2) en la posición "I", girar la llave un cuarto de vuelta hacia la derecha (Fig. 2).
3. Apretar las palancas presencia operador (3), se encuentran debajo del manillar de mando (Fig. 3).

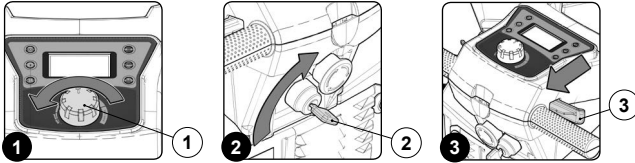

4. Regular la velocidad de avance girando hacia la derecha el mando giratorio (1), hacerlo de forma gradual (Fig. 4).

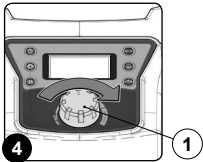

- NOTA:** La máquina no empezará a moverse (ni hacia adelante ni hacia atrás) si el mando de regulación del potenciómetro (1) está en el mínimo.
- NOTA:** Girando el mando giratorio (1) del potenciómetro hacia la derecha, se aumenta la velocidad de avance.
- NOTA:** El aparato está dotado de dos velocidades de avance. Presionando las palancas presencia operador más allá del primer CLICK, se activa la velocidad "SLOW", si se siguen apretando las palancas más allá del segundo CLICK, se activa la velocidad "FAST".
- NOTA:** La regulación de una velocidad, slow o fast, implicará la modificación automática de la otra.

MARCHA ATRÁS (versiones BT-BTS-BTO)

Este aparato está dotado de tracción de control electrónico. Para efectuar la marcha atrás, proceder del siguiente modo:

1. Verificar que el mando giratorio (1) esté en la regulación mínima, en caso contrario, girarlo hacia la izquierda (Fig. 1).
2. Controlar que el cuerpo bancada esté levantado del pavimento; de lo contrario, intervenir en el pedal (2) ubicado en la parte trasera de la máquina (Fig. 2).
3. Controlar que el cuerpo de la boquilla de aspiración esté levantado del pavimento; de lo contrario, intervenir en la palanca (3) ubicada en la parte trasera de la máquina (Fig. 3).



4. Colocar el interruptor general en la posición "I", girar la llave (4) un cuarto de vuelta hacia la derecha (Fig. 4).
5. Apretar el pulsador "ACTIVACIÓN - DESACTIVACIÓN MARCHA ATRÁS" (5) presente en el panel de mando (Fig. 5).
6. Accionar las palancas presencia de operador a bordo (6) colocadas en el manillar (Fig. 6), de esta manera, la máquina comenzará a moverse marcha atrás.

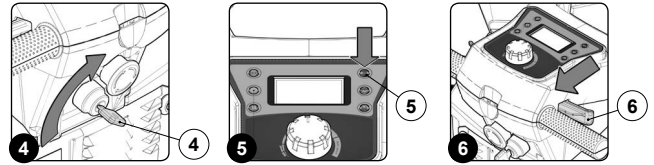

- NOTA:** En cuanto se aprieta el pulsador (5) presente en el panel de mando (Fig. 5), en la pantalla de mando aparecerá la página "MARCHA ATRÁS" (Fig. 7).

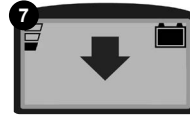

- NOTA:** La velocidad de la marcha atrás es menor que aquella de la marcha adelante, esto para respetar las normas vigentes de seguridad laboral. Si se regula el potenciómetro durante la marcha atrás, se modificará automáticamente la regulación de la marcha adelante.
- NOTA:** La marcha atrás no podrá efectuarse si el cuerpo de la boquilla de aspiración está en contacto con el pavimento. Para efectuar la marcha atrás, levantar el cuerpo de la boquilla de aspiración del pavimento, con la palanca correspondiente presente en la parte trasera de la máquina.
- NOTA:** Apretar el pulsador (5) presente en el panel de mando para quitar la marcha atrás (Fig. 5).
- NOTA:** En cuanto se aprieta el pulsador (5) se activará el dispositivo acústico para avisar de que está en funcionamiento la marcha atrás.

INTERRUPTOR DE EMERGENCIA (versiones BT-BTS-BTO)

Esta máquina está dotada de un interruptor de emergencia, para activarlo, apretar el pulsador (1) colocado en la parte trasera del aparato.

- NOTA:** Este mando interrumpe el circuito eléctrico que va desde las baterías a la instalación de la máquina.
- NOTA:** Para reiniciar el trabajo, después de haberse detenido y resuelto el problema, girar la llave a la posición "0", colocar el pulsador (1) en la posición normal y girar la llave a la posición "I".
- NOTA:** En cuanto se aprieta el interruptor de emergencia, en la pantalla de mando aparecerá el símbolo (2) (Fig. 2), este seguirá parpadeando hasta que el interruptor vuelva a colocarse en posición estándar.

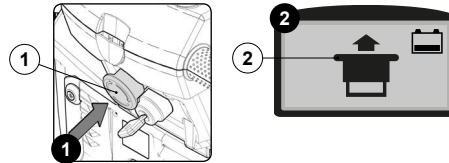

FUNCIÓN ECO-MODE (versiones BT-BTS-BTO)

Esta máquina está dotada de una función eco-mode que permite reducir la absorción de la energía utilizada. Para activar o desactivar la función eco-mode basta con apretar el pulsador (1) posicionado en el salpicadero (Fig. 1).

Cuando la función eco-mode está activa, los símbolos relativos a los programas de trabajo cambiarán, permanecerán visibles solo los contornos, como ejemplo, en la Fig. 2 está identificado el símbolo de lavado en eco-mode.

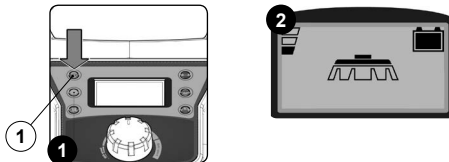

PÁGINA ALARMAS (versiones BT-BTS-BTO)

Cuando se produce un error, en la pantalla de mando se visualizará la página correspondiente a dicho error y seguirá visible hasta que el problema se resuelva.

Ante la presencia de un error efectuar las siguientes operaciones:

1. Detener la máquina.
2. Apagar la máquina colocando el interruptor general (1) en la posición "0", girando la llave (2) un cuarto de vuelta hacia la izquierda (Fig. 1).
3. Contactar el centro de servicios de la zona e informar la anomalía detectada haciendo referencia al código (3) y a la indicación (4) de alarma que se visualiza en la pantalla (Fig. 2).

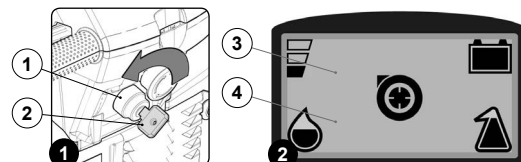

DISPOSITIVO REBOSADERO (versiones B)

La máquina cuenta con un dispositivo mecánico (flotante) colocado bajo la tapa del tanque de recuperación que, cuando dicho tanque está lleno cierra el paso del aire al motor de aspiración protegiéndolo; en este caso, el sonido del motor de aspiración resultará más sordo. En este caso, realizar lo siguiente:

1. Desactivar la distribución de solución detergente, apretar el interruptor mando electroválvula (1) presente en el panel de mandos (Fig. 1).
2. Desactivar el motorreductor bancada, apretar el interruptor de mando motorreductor bancada (2) presente en el panel de mandos (Fig. 2).
3. Elevar de tierra el cuerpo bancada, utilizar el pedal (3) situado en la parte trasera de la máquina (Fig. 3).

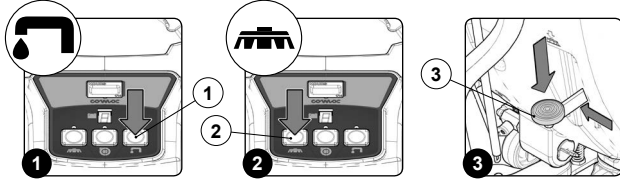

4. Desactivar el motorreductor aspiración, apretar el interruptor de mando motor aspiración (4) presente en el panel de mandos (Fig. 4).
5. Elevar de tierra el cuerpo de la boquilla de aspiración, utilizar la palanca (5) situada en la parte trasera de la máquina (Fig. 5).
6. Apagar la máquina apretando el interruptor general (6) posicionado en la parte trasera de la máquina (Fig. 6).

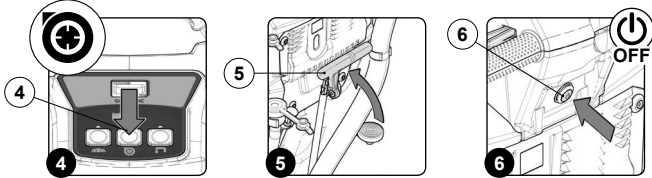

NOTA: El interruptor general (6) está en posición de descanso cuando el led presente en su interior está apagado y el símbolo de encendido no es visible.

7. Llevar la máquina al lugar dedicado a la descarga de las aguas residuales y vaciar el tanque de recuperación (leer el apartado ["VACIADO DEL TANQUE RECUPERACIÓN Y LIMPIEZA FILTRO-FLOTADOR DE TANQUE RECUPERACIÓN"](#)).

KIT LANZA DE ASPIRACIÓN (versiones con sistema SST)

Bajo pedido, se puede instalar en la máquina el sistema LANZA DE ASPIRACIÓN, que permite aspirar con mayor precisión la solución detergente anteriormente vertida. Para activarlo efectuar las siguientes operaciones.

1. Encender la máquina colocando el interruptor general (1) en la posición "I", girar la llave (2) un cuarto de vuelta hacia la derecha (Fig. 1).
2. Controlar que el cuerpo de la bancada esté en contacto con el pavimento; en caso contrario presionar el pulsador "MANDO BANCADA" (3) presente en el panel de mandos (Fig. 2).
3. Controlar si el cuerpo de la boquilla de aspiración está levantado en posición de reposo, en caso contrario girar la palanca de mando de la boquilla de aspiración (4) en la dirección indicada por la flecha en la (Fig. 3); la palanca se encuentra en la parte trasera de la máquina.

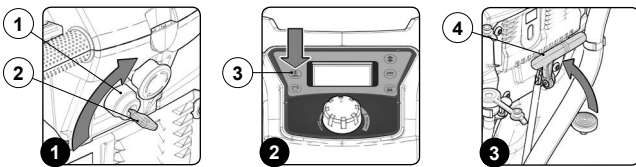

4. Retirar del soporte lateral, el kit de la lanza de aspiración (Fig. 4).
5. Retirar del manguito (6), el tubo de aspiración (5) situado en el cuerpo de la boquilla de aspiración (Fig. 5).
6. Conectar el tubo telescópico (7) del kit de la lanza de aspiración, con el tubo de aspiración (5) (Fig. 6).

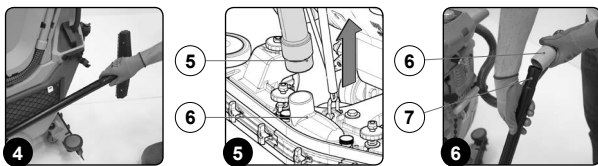

7. Activar el kit de mando aspiración presionando el pulsador (8) del panel de control (Fig. 7).

NOTA: Al presionar el pulsador (8), en la pantalla de control aparecerá el símbolo (9) (Fig. 8).

ATENCIÓN: No recoger nunca sustancias sólidas, como polvo; colillas de cigarrillos; papel; etc.).

ATENCIÓN: ¡Nunca aspirar gases, líquidos o polvos explosivos o inflamables, ni tampoco ácidos y solventes! Entre ellos, se incluyen gasolina, diluyentes para pinturas y aceite combustible, que mezclados con el aire de aspiración pueden formar vapores o mezclas explosivas. Además de acetona, ácidos y solventes sin diluir, polvo de aluminio y de magnesio. Además, estas sustancias pueden corroer los materiales empleados para la fabricación de la máquina.

ADVERTENCIA: En caso de utilizar la máquina en zonas peligrosas (por ej.: distribuidores de combustible), deben respetarse las normas de seguridad correspondientes. Está prohibido el uso de la máquina en ambientes con atmósfera potencialmente explosiva.

12. Al finalizar la tarea, desactivar el kit de mando de aspiración presionando el pulsador (8) del panel de control (Fig. 7).
13. Desconectar del tubo de aspiración (5), el tubo telescópico (7) (Fig. 6).
14. Conectar el tubo de aspiración (5) con el manguito (6) situado en el cuerpo de la boquilla de aspiración (Fig. 9).
15. Colocar el kit de la lanza de aspiración en el soporte lateral (Fig. 4).

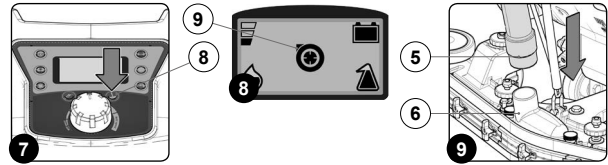

REBOSADERO

La máquina cuenta con un dispositivo mecánico (flotante) colocado bajo la tapa del tanque de recuperación que, cuando dicho tanque está lleno cierra el paso del aire al motor de aspiración protegiéndolo; en este caso, el sonido del motor de aspiración resultará más sordo.

Para las versiones sin PM efectuar las siguientes operaciones:

1. Elevar de tierra el cuerpo bancada, utilizar el pedal (1) situado en la parte trasera de la máquina (Fig. 1).
2. Elevar de tierra el cuerpo de la boquilla de aspiración, utilizar la palanca (2) situada en la parte trasera de la máquina (Fig. 2).

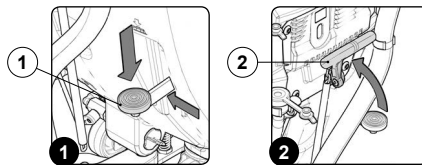

3. Llevar la máquina al lugar dedicado a la descarga de las aguas residuales y vaciar el tanque de recuperación (leer el apartado ["VACIADO DEL TANQUE RECUPERACIÓN Y LIMPIEZA FILTRO-FLOTADOR DE TANQUE RECUPERACIÓN"](#)).

Para las versiones con PM efectuar las siguientes operaciones:

1. Encender la máquina colocando el interruptor general (1) en la posición "I", girar la llave (2) un cuarto de vuelta hacia la derecha (Fig. 1).
2. Levantar el cuerpo de la bancada, presionar el pulsador "MANDO BANCADA" (3) presente en el panel de mando (Fig. 2).
3. Elevar el cuerpo de la boquilla de aspiración, girar la palanca de mando de la boquilla de aspiración (4) en la dirección indicada por la flecha en la (Fig. 3); la palanca se encuentra en la parte trasera de la máquina.

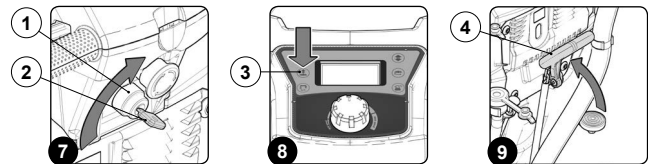

4. Llevar la máquina al lugar dedicado a la descarga de las aguas residuales y vaciar el tanque de recuperación (leer el apartado ["VACIADO DEL TANQUE RECUPERACIÓN Y LIMPIEZA FILTRO-FLOTADOR DE TANQUE RECUPERACIÓN"](#)).

AL FINALIZAR EL TRABAJO

Al finalizar el trabajo y antes de realizar cualquier tipo de mantenimiento, realizar las operaciones siguientes:

1. Para las versiones sin el sistema PM, levantar el cuerpo de la bancada del suelo pisando el pedal (1) situado en la parte trasera de la máquina (Fig. 1).
2. Para las versiones con el sistema PM, levantar el cuerpo de la bancada del suelo presionando el pulsador "MANDO BANCADA" (2) presente en el panel de mandos (Fig. 2).
3. Levantar del suelo el cuerpo de la boquilla de aspiración moviendo la palanca (3) situada en la parte trasera de la máquina (Fig. 3).

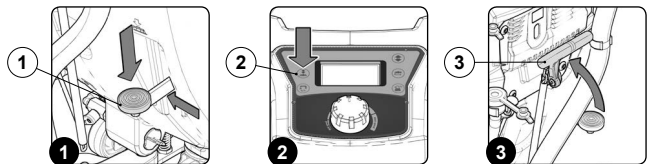

4. Colocar la máquina en el lugar específico para el vaciado de las aguas residuales.
5. Para las versiones B, apagar la máquina presionando el interruptor general (4) posicionado en la parte trasera de la máquina (Fig. 4).

NOTA: El interruptor general (4) está en posición de descanso cuando el led presente en su interior está apagado y el símbolo de encendido no es visible.

6. Para las versiones BT-BTS-BTO apagar la máquina colocando el interruptor general (5) en posición "0", girando la llave (6) un cuarto de vuelta hacia la izquierda (Fig. 5). Quitar la llave del salpicadero.

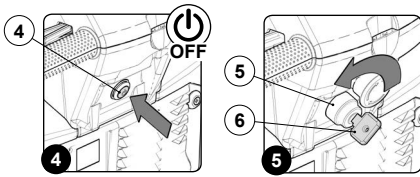

7. Ejecutar todos los procedimientos enumerados en el apartado "INTERVENCIONES DE MANTENIMIENTO ACONSEJADAS" indicadas en la columna "AL FINALIZAR EL TRABAJO".

8. Llevar la máquina al lugar dispuesto para su reposo.

NOTA: Aparcar la máquina en un lugar cerrado, sobre una superficie plana; cerca de la misma no debe haber objetos que puedan dañarla o dañarse al entrar en contacto con la misma.

9. Seguir las fases para poner la máquina en condiciones seguras, leer el apartado "CONDICIONES DE SEGURIDAD DE LA MÁQUINA".

NOTA: Si la máquina estará inactiva durante todo un día, retirar el cepillo del cuerpo de la bancada; leer los apartados "LIMPIEZA DEL CEPILLO" y sacar del soporte boquilla de aspiración el cuerpo boquilla aspiración; leer los apartados "LIMPIEZA DEL CUERPO BOQUILLA DE ASPIRACIÓN".

MANUTENCIÓN

INTERVENCIONES DE MANTENIMIENTO ACONSEJADAS

Tipo de mantenimiento	Al finalizar el trabajo	Diario	Semanal	Antes de un largo periodo de inactividad	Transporte
VACIADO DEL TANQUE DE RECUPERACIÓN	X	X		X	X
VACIADO DEL CAJÓN DE RECOGIDA (versiones 50BTS)	X	X		X	X
VACIADO DEL CAJÓN DE RECOGIDA (versiones 65BTS)	X	X		X	X
LIMPIEZA DEL CUERPO DE LA BOQUILLA DE ASPIRACIÓN	X	X		X	
LIMPIEZA DEL FILTRO-FLOTANTE DEL TANQUE DE RECUPERACIÓN	X	X		X	
LIMPIEZA DEL CEPILLO (versiones con un cepillo B)		X		X	
LIMPIEZA DEL CEPILLO (versiones con un cepillo BT)		X		X	
LIMPIEZA DEL CEPILLO (versiones con un cepillo BT con sistema PM)		X		X	
LIMPIEZA DEL CEPILLO (versiones con dos cepillos BT)		X		X	
LIMPIEZA DEL CEPILLO (versiones con dos cepillos BT con sistema PM)		X		X	
LIMPIEZA DEL CEPILLO (versiones con dos cepillos 50BTS)		X		X	
LIMPIEZA DEL CEPILLO (versiones con dos cepillos 65BTS)		X		X	
LIMPIEZA DEL CAJÓN DE RECOGIDA (versiones con dos cepillos 50BTS)		X		X	
LIMPIEZA DEL CAJÓN DE RECOGIDA (versiones con dos cepillos 65BTS)		X		X	
LIMPIEZA DEL TUBO ASPIRACIÓN		X		X	
VACIADO DEL TANQUE SOLUCIÓN		X		X	X
LIMPIEZA DEL FILTRO DE LA INSTALACIÓN HÍDRICA			X	X	
LIMPIEZA DE LA INSTALACIÓN HÍDRICA (versiones B)			X	X	X
LIMPIEZA DE LA INSTALACIÓN HÍDRICA (versiones BT-BTS-BTO)			X	X	X
LIMPIEZA DE LA INSTALACIÓN HÍDRICA (versiones BT-BTS-BTO con sistema PM)			X	X	X
LIMPIEZA DE LA INSTALACIÓN HÍDRICA (versiones BT-BTS-BTO con sistema CDS)			X	X	X
LIMPIEZA DE LA INSTALACIÓN HÍDRICA (versiones BT-BTS-BTO con sistema PM y CDS)			X	X	X
LIMPIEZA TANQUE DE RECUPERACIÓN			X	X	
LIMPIEZA DEL TANQUE SOLUCIÓN			X	X	
LIMPIEZA DEL BIDÓN DE DETERGENTE (versiones con sistema CDS)				X	X

VACIADO DEL TANQUE RECUPERACIÓN

Para vaciar el tanque de recuperación, proceder como se indica a continuación:

- Colocar la máquina en el lugar específico para el mantenimiento.
- Seguir las fases para poner la máquina en condiciones seguras (leer el apartado "CONDICIONES DE SEGURIDAD DE LA MÁQUINA").

PRUDENCIA: Se recomienda utilizar siempre guantes de protección para evitar lesiones graves en las manos.

- Liberar de las sujeciones el tubo de descarga del tanque de recuperación, situado en la parte trasera de la máquina (Fig. 1).
- Doblar la parte final del tubo de descarga creando un estrangulamiento para impedir que salga el contenido (Fig. 2), posicionar el tubo en la superficie de descarga y liberarlo gradualmente.

NOTA: El lugar previsto para esta operación debe estar en conformidad con la normativa vigente de respeto al medio ambiente.

- Sujetar la manilla (1) posicionada en la parte trasera de la tapa y retirar la tapa del tanque de recuperación (Fig. 3).



- Con el tanque de recuperación de vacío, girar el soporte de la tapa del tanque de recuperación (2); el soporte opcional está situado en la parte lateral izquierda de la máquina (Fig. 4).
- Introducir el retén (3) presente en la tapa del tanque de recuperación en la ranura (4) presente en el soporte tapa del tanque de recuperación (Fig. 5).

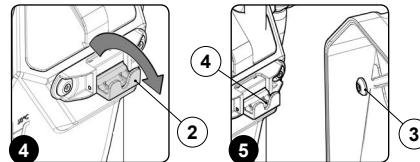

- Enjuagar el interior con un chorro de agua, si es necesario utilizar una espátula para quitar el lodo acumulado en el fondo del tanque.
- Para el montaje, repetir las operaciones indicadas para el desmontaje, pero en sentido inverso.

VACIADO DEL CAJÓN DE RECOGIDA (versiones con dos cepillos 50BTS)

Para vaciar el cajón de recogida, realizar lo siguiente:

- Colocar la máquina en el lugar específico para el mantenimiento.

NOTA: El lugar previsto para esta operación debe estar en conformidad con la normativa vigente de respeto al medio ambiente.

- Seguir las fases para poner la máquina en condiciones seguras (leer el apartado "CONDICIONES DE SEGURIDAD DE LA MÁQUINA").
- Elevar el cuerpo bancada del pavimento, presionar el pedal mando bancada (1) posicionado en la parte trasera de la máquina (Fig. 1).

PRUDENCIA: Estas operaciones deben realizarse utilizando guantes para protegerse del posible contacto con bordes o puntas de objetos metálicos.

- Posicionarse en el lado derecho de la máquina.
- Alojar el mando giratorio de retención (2) (Fig. 2).
- Retirar el soporte del parasalpicaduras lateral derecho (3), sin olvidarse de mover la hoja antes de retirar el soporte parasalpicaduras (Fig. 3).

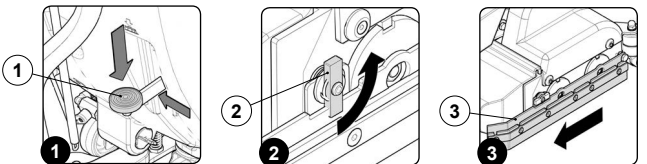

- Extraer el cajón de recogida (4) del cuerpo de bancada (Fig. 4).

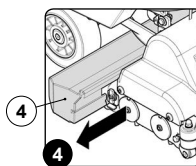

- Vaciar el cajón de recogida inferior, si es necesario utilizar una espátula para eliminar los restos de suciedad.
- Para el montaje, repetir las operaciones indicadas para el desmontaje, pero en sentido inverso.

VACIADO DEL CAJÓN DE RECOGIDA (versiones con dos cepillos 65BTS)

Para vaciar el cajón de recogida, realizar lo siguiente:

- Colocar la máquina en el lugar específico para el mantenimiento.
- Seguir las fases para poner la máquina en condiciones seguras (leer el apartado "CONDICIONES DE SEGURIDAD DE LA MÁQUINA").

PRUDENCIA: Estas operaciones deben realizarse utilizando guantes para protegerse del posible contacto con bordes o puntas de objetos metálicos.

- Posicionarse en el lado izquierdo de la máquina.
- Retirar el soporte parasalpicaduras lateral izquierdo (1) (Fig. 1).
- Extraer el cajón de recogida (2) del cuerpo de bancada (Fig. 2).

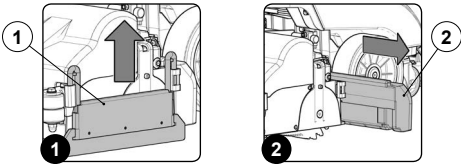

NOTA: Para efectuar esta operación utilizar la manilla co-moldeada que se encuentra en la parte inferior del cajón de recogida.

- Vaciar el interior del cajón de recogida, si es necesario utilizar una espátula para eliminar los restos de suciedad.

NOTA: El lugar previsto para esta operación debe estar en conformidad con la normativa vigente de respeto al medio ambiente.

- Para el montaje, repetir las operaciones indicadas para el desmontaje, pero en sentido inverso.

LIMPIEZA DEL CUERPO DE LA BOQUILLA DE ASPIRACIÓN

La limpieza esmerada de todo el grupo de aspiración garantiza un mejor secado y limpieza del pavimento además de una mayor duración del motor aspiración. Para limpiar el cuerpo de la boquilla de aspiración, realizar lo siguiente:

- Colocar la máquina en el lugar específico para el mantenimiento.
- Seguir las fases para poner la máquina en condiciones seguras (leer el apartado "CONDICIONES DE SEGURIDAD DE LA MÁQUINA").

NOTA: Estas operaciones deben realizarse utilizando guantes para protegerse del posible contacto con bordes o puntas de objetos metálicos.

- Extraer el tubo (1) de aspiración de la boca aspiración (2) presente en el cuerpo de la boquilla de aspiración (Fig. 1).
- Desenroscar completamente los mandos giratorios (3) situados en la preinstalación del cuerpo de la boquilla de aspiración (Fig. 2).
- Extraer el cuerpo de la boquilla de aspiración de las ranuras presentes en el enganche boquilla de aspiración (Fig. 3).

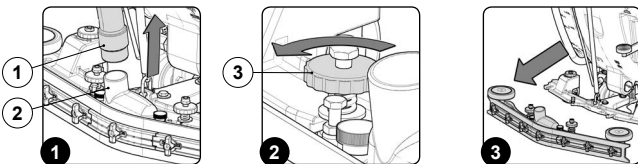

- Limpiar bien primero con un chorro de agua y después con un paño húmedo la cámara de aspiración (4) del cuerpo de la boquilla de aspiración (Fig. 4).

NOTA: El lugar previsto para esta operación debe estar en conformidad con la normativa vigente de respeto al medio ambiente.

- Limpiar bien, primero con un chorro de agua y después con un paño húmedo, la goma delantera (5) del cuerpo de la boquilla de aspiración (Fig. 5).
- Limpiar bien, primero con un chorro de agua y después con un paño húmedo, la goma trasera (6) del cuerpo de la boquilla de aspiración (Fig. 6).

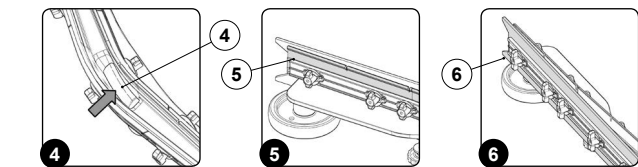

- Desenroscar los mandos giratorios (7) que fijan la boca de aspiración (3) al cuerpo de la boquilla de aspiración (Fig. 7).
- Retirar la boca de aspiración (3) del cuerpo de la boquilla de aspiración (Fig. 7).
- Limpiar bien en primer lugar con un chorro de agua y después con un trapo húmedo la boca de aspiración (3).
- Limpiar además la superficie de apoyo presente en el cuerpo de la boquilla de aspiración (Fig. 8).
- Colocar la boca de aspiración (3) sobre el cuerpo de la boquilla de aspiración y fijarla utilizando los mandos giratorios (8).
- Para volver a montar el cuerpo de la boquilla de aspiración, leer el apartado "MONTAJE DEL CUERPO DE LA BOQUILLA DE ASPIRACIÓN".

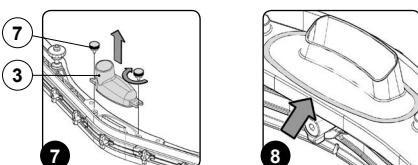

Para limpiar el cuerpo de la boquilla de aspiración con la pistola de rociado, sólo para las versiones con el sistema SSST, ejecutar las siguientes operaciones:

- Colocar la máquina en el lugar específico para el mantenimiento.
- Levantar el cuerpo de la bancada presionando el pulsador "MANDO BANCADA" (1) presente en el panel de mandos (Fig. 1).
- Elevar el cuerpo de la boquilla de aspiración, girar la palanca de mando boquilla de aspiración (2) según la dirección de la flecha presente en la (Fig. 2), la palanca está posicionada en la parte trasera de la máquina.

PRUDENCIA: Estas operaciones deben realizarse utilizando guantes para protegerse del posible contacto con bordes o puntas de objetos metálicos.

- Extraer el tubo (3) de aspiración de la boca de aspiración (4) presente en el cuerpo de la boquilla de aspiración (Fig. 3).

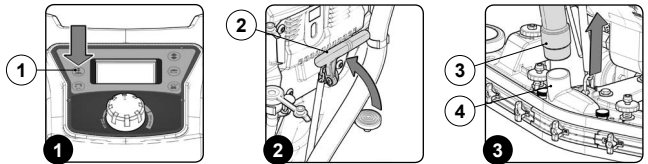

- Desenroscar completamente los mandos giratorios (5) situados en la preinstalación del cuerpo de la boquilla de aspiración (Fig. 4).
- Extraer el cuerpo de la boquilla de aspiración de las ranuras presentes en el enganche boquilla de aspiración (Fig. 5).
- Retirar del compartimento porta-objetos el kit pistola de rociado (Fig. 6).

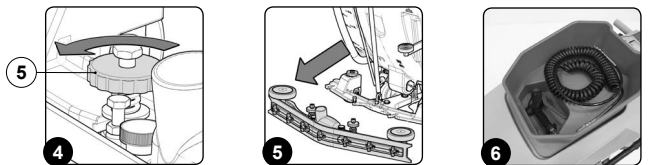

- Conectar la conexión rápida macho (6) del tubo espiralado (7) a la conexión rápida hembra (8) que se encuentra en la parte delantera de la máquina (Fig. 7).
- Conectar la conexión rápida macho (9) de la pistola de rociado (10) a la conexión rápida hembra (11) que se encuentra en el tubo espiralado (7) (Fig. 8).
- Accionar el kit de la pistola de rociado presionando el pulsador (12) que se encuentra en la columna de la dirección (Fig. 9).

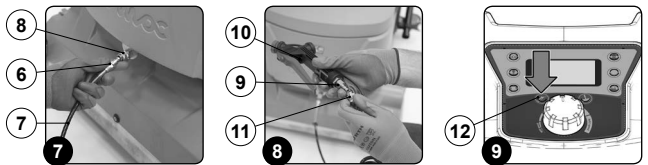

PRUDENCIA: Se aconseja, cuando se utiliza el kit opcional de limpieza de los tanques, utilizar siempre gafas para evitar lesiones graves en la vista.

NOTA: Antes de activar el kit opcional de limpieza de los tanques, controlar mediante el indicador de nivel (13) la cantidad de solución que hay en el tanque solución (Fig. 10).

- Accionar el chorro de solución presionando la palanca (14) de la pistola de rociado (Fig. 11).

NOTA: Para regular el chorro de solución que sale de la pistola de rociado, accionar el pomo (15) situado en el accesorio (Fig. 12).



- Limpiar la cámara de aspiración del cuerpo de la boquilla de aspiración con un chorro de agua y después con un trapo húmedo.

NOTA: El lugar previsto para esta operación debe estar en conformidad con la normativa vigente de respeto al medio ambiente.

- Limpiar bien, primero con un chorro de solución detergente y después con un paño húmedo, la cámara de aspiración (16) del cuerpo de la boquilla de aspiración (Fig. 13).
- Limpiar bien, primero con un chorro de detergente y después con un paño húmedo, la goma delantera (17) del cuerpo de la boquilla de aspiración (Fig. 14).
- Limpiar bien, primero con un chorro de detergente y después con un paño húmedo, la goma trasera (18) del cuerpo de la boquilla de aspiración (Fig. 15).

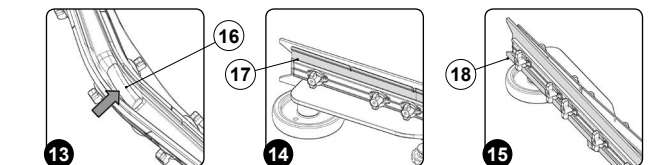

- Desenroscar los mandos giratorios (19) que fijan la boca de aspiración (20) al cuerpo de la boquilla de aspiración (Fig. 16).
- Retirar la boca de aspiración (20) del cuerpo de la boquilla de aspiración (Fig. 16).
- Limpiar bien, primero con un chorro de detergente y después con un trapo húmedo, la boca de aspiración (20).
- Limpiar además la superficie de apoyo presente en el cuerpo de la boquilla de aspiración (Fig. 17).
- Colocar la boca de aspiración (20) sobre el cuerpo de la boquilla de aspiración y fijarla con los mandos giratorios (19).

21. Para volver a montar el cuerpo de la boquilla de aspiración, leer el apartado **"MONTAJE DEL CUERPO DE LA BOQUILLA DE ASPIRACIÓN"**.

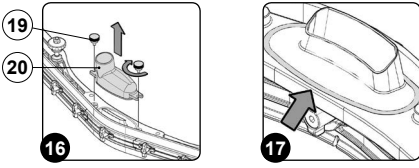

LIMPIEZA DEL FILTRO-FLOTANTE DEL TANQUE DE RECUPERACIÓN

Una esmerada limpieza del filtro-flotador del tanque de recuperación garantiza una mejor limpieza del pavimento y una mayor duración del motor de aspiración. Para limpiar el filtro-flotador del tanque de recuperación, realizar lo siguiente:

- Colocar la máquina en el lugar específico para el mantenimiento.
- Seguir las fases para poner la máquina en condiciones seguras (leer el apartado **"CONDICIONES DE SEGURIDAD DE LA MÁQUINA"**).

PRUDENCIA: Se recomienda utilizar siempre guantes de protección para evitar lesiones graves en las manos.

- Sujetar la manilla (1) posicionada en la parte trasera de la tapa y retirar la tapa del tanque de recuperación (Fig. 1).
- Girar el soporte de la tapa del tanque de recuperación (2); el soporte opcional está situado en la parte lateral izquierda de la máquina (Fig. 2).
- Introducir el retén (3) presente en la tapa del tanque de recuperación en la ranura (4) presente en el soporte tapa del tanque de recuperación (Fig. 3).

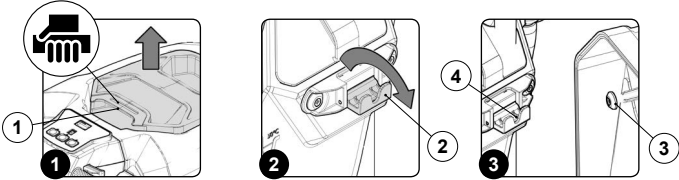

- Retirar la tapa flotador (5), girarla según la dirección indicada por la flecha (Fig. 4).
- Retirar el filtro de aspiración (6) y limpiarlo (Fig. 5).

NOTA: Se aconseja utilizar un chorro de aire para eliminar las impurezas antes de limpiar el filtro, posicionar el filtro a al menos 20cm del chorro de aire.

ATENCIÓN: No utilizar productos altamente corrosivos para limpiar el filtro para no dañarlo.

- Retirar el cuerpo superior del flotador (7), girarlo según la dirección indicada por la flecha (Fig. 6).

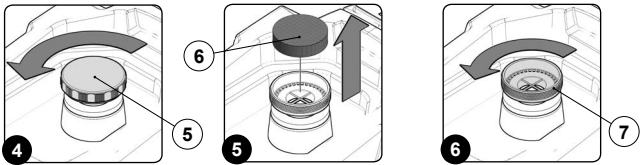

NOTA: al retirar el cuerpo superior flotador, no retirar en ningún caso el cuerpo inferior flotador (8) (Fig. 7).

- Retirar el flotador (9) (Fig. 7). Enjuagar el interior con un chorro de agua, si es necesario utilizar una espátula para quitar el lodo acumulado en el fondo del flotador.

NOTA: Si el anillo de poliuretano presente en el cuerpo del flotador (Fig. 7) está demasiado desgastado o dañado, contactar el centro de asistencia más cercano.

- Para el montaje, repetir las operaciones indicadas para el desmontaje, pero en sentido inverso.

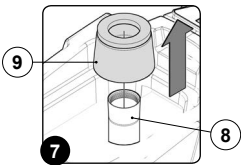

Para limpiar el filtro-flotador del tanque de recuperación con la pistola de rociado, sólo para las versiones con el sistema SST, ejecutar las siguientes operaciones:

- Colocar la máquina en el lugar específico para el mantenimiento.
- Levantar el cuerpo de la bancada presionando el pulsador "MANDO BANCADA" (1) presente en el panel de mandos (Fig. 1).
- Elevar el cuerpo de la boquilla de aspiración, girar la palanca de mando boquilla de aspiración (2) según la dirección de la flecha presente en la (Fig. 2), la palanca está posicionada en la parte trasera de la máquina.
- Liberar de las sujeciones el tubo de descarga del tanque de recuperación (3), situado en la parte trasera de la máquina (Fig. 3).

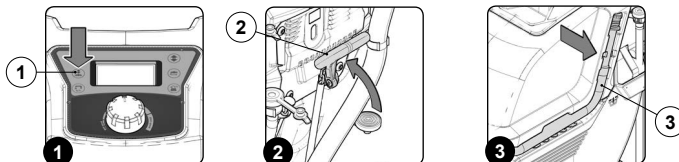

- Doblar la parte final del tubo de descarga creando un estrangulamiento para impedir que salga el contenido (Fig. 4), posicionar el tubo en la superficie de descarga y liberarlo gradualmente.

NOTA: El lugar previsto para esta operación debe estar en conformidad con la normativa vigente de respeto al medio ambiente.

- Sujetar la manilla (4) posicionada en la parte trasera de la tapa y retirar la tapa del tanque de recuperación (Fig. 5).
- Girar el soporte de la tapa del tanque de recuperación (5); el soporte opcional está situado en la parte lateral izquierda de la máquina (Fig. 6).

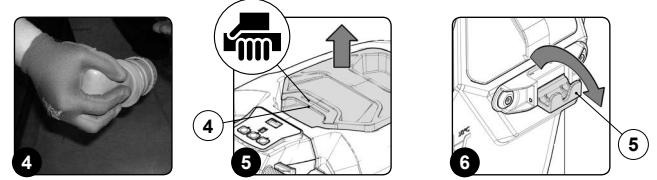

- Introducir el retén (6) presente en la tapa del tanque de recuperación en la ranura (7) del soporte de la tapa del tanque de recuperación (Fig. 7).
- Retirar del compartimento porta-objetos el kit pistola de rociado (Fig. 8).
- Conectar la conexión rápida macho (8) del tubo espiralado (9) a la conexión rápida hembra (10) que se encuentra en la parte delantera de la máquina (Fig. 9).



- Conectar la conexión rápida macho (11) de la pistola de rociado (12) a la conexión rápida hembra (13) que se encuentra en el tubo espiralado (9) (Fig. 10).
- Accionar el kit de la pistola de rociado presionando el pulsador (14) que se encuentra en la columna de la dirección (Fig. 11).

PRUDENCIA: Se aconseja, cuando se utiliza el kit opcional de limpieza de los tanques, utilizar siempre gafas para evitar lesiones graves en la vista.

NOTA: Antes de activar el kit opcional de limpieza de los tanques, controlar mediante el indicador de nivel (15) la cantidad de solución que hay en el tanque solución (Fig. 12).

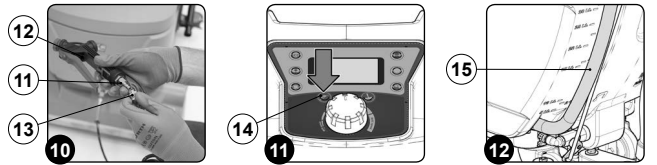

- Accionar el chorro de solución presionando la palanca (16) de la pistola de rociado (Fig. 13).

NOTA: Para regular el chorro de solución que sale de la pistola de rociado, accionar el pomo (17) situado en el accesorio (Fig. 14).

- Retirar la tapa del flotador (18), girarla según la dirección indicada por la flecha (Fig. 15).



- Retirar el filtro de aspiración (19) y limpiarlo (Fig. 16).

NOTA: Se aconseja utilizar un chorro de aire para eliminar las impurezas antes de limpiar el filtro, posicionar el filtro a al menos 20cm del chorro de aire.

ATENCIÓN: No utilizar productos altamente corrosivos para limpiar el filtro para no dañarlo.

- Retirar el cuerpo superior del flotador (20), girarlo en la dirección indicada por la flecha (Fig. 17).

NOTA: Al retirar el cuerpo superior del flotador, no retirar en ningún caso el cuerpo inferior del flotador (21) (Fig. 18).

- Retirar el flotador (22) (Fig. 18). Enjuagar el interior con un chorro de solución detergente, si es necesario utilizar una espátula para quitar el lodo acumulado en el fondo del flotador.

NOTA: Si el anillo de poliuretano presente en el cuerpo del flotador (Fig. 18) está demasiado desgastado o dañado, contactar el centro de asistencia más cercano.

- Para el montaje, repetir las operaciones indicadas para el desmontaje, pero en sentido inverso.



LIMPIEZA DEL CEPILLO (versión con un cepillo B)

Una esmerada limpieza del cepillo garantiza una mejor limpieza del pavimento y una mayor duración del motorreductor bancada. Para limpiar el cepillo, realizar lo siguiente:

- Colocar la máquina en el lugar específico para el mantenimiento.
 - Elevar el cuerpo bancada del pavimento, presionar el pedal mando bancada (1) posicionado en la parte trasera de la máquina (Fig. 1).
- NOTA:** No levantar completamente el cuerpo de bancada.
- Desactivar el motor de aspiración, presionar el interruptor de mando del motor de aspiración (2) presente en el panel de mandos (Fig. 2).
 - Presionar repetidamente tres veces (durante un minuto) las palancas del operador (3) (Fig. 3).

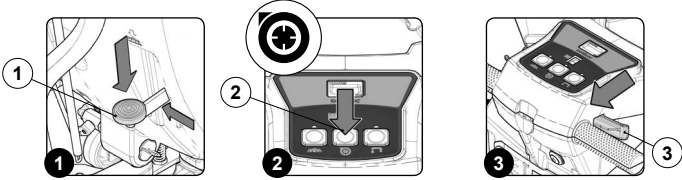

- Limpiar el cepillo con un chorro de agua y eliminar las eventuales impurezas que pudieran encontrarse en las cerdas de los cepillos. Controlar el desgaste de las cerdas y, en caso de que éste sea excesivo, sustituir el cepillo (las cerdas deben sobresalir más de 10 mm). Leer el apartado "MONTAJE DEL CEPILLO (versiones con un cepillo B-BT)" para sustituir el cepillo.

NOTA: El lugar previsto para esta operación debe estar en conformidad con la normativa vigente de respeto al medio ambiente.

- Montar nuevamente el parasalpicaduras, leer el apartado "MONTAJE PARASALPICADURAS BANCADA (versiones ANTEA B-BT)".

LIMPIEZA DEL CEPILLO (versión con un cepillo BT)

Una esmerada limpieza del cepillo garantiza una mejor limpieza del pavimento y una mayor duración del motorreductor bancada. Para limpiar el cepillo, realizar lo siguiente:

- Colocar la máquina en el lugar específico para el mantenimiento.
- Elevar el cuerpo bancada del pavimento, presionar el pedal mando bancada (1) posicionado en la parte trasera de la máquina (Fig. 1).

- NOTA:** No levantar completamente el cuerpo de bancada.
- Apretar el pulsador "DESENGANCHE CEPILLO" (2) presente en el panel de mando (Fig. 2).

NOTA: Al presionar el pulsador "DESENGANCHE DEL CEPILLO" (2) en el panel de control (Fig. 2), en la pantalla de control aparecerá la página "¿CONFIRMACIÓN DEL DESENGANCHE?" (Fig. 3).

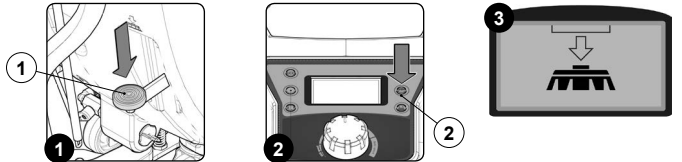

- Apretar de nuevo el pulsador "DESENGANCHE CEPILLO" (2) para confirmar.
- Limpiar el cepillo con un chorro de agua y eliminar las eventuales impurezas que pudieran encontrarse en las cerdas de los cepillos. Controlar el desgaste de las cerdas y, en caso de que éste sea excesivo, sustituir el cepillo (las cerdas deben sobresalir más de 10 mm). Leer el apartado "MONTAJE DEL CEPILLO (versiones con un cepillo B-BT)" para sustituir el cepillo.
- Montar nuevamente el parasalpicaduras, leer el apartado "MONTAJE PARASALPICADURAS BANCADA (versiones ANTEA B-BT)".

PRUDENCIA: Estas operaciones deben realizarse utilizando guantes para protegerse del posible contacto con bordes o puntas de objetos metálicos.

NOTA: El lugar previsto para esta operación debe estar en conformidad con la normativa vigente de respeto al medio ambiente.

LIMPIEZA DEL CEPILLO (versión con un cepillo BT con sistema PM)

Una esmerada limpieza del cepillo garantiza una mejor limpieza del pavimento y una mayor duración del motorreductor bancada. Para limpiar el cepillo, realizar lo siguiente:

- Colocar la máquina en el lugar específico para el mantenimiento.
- Levantar el cuerpo de la bancada presionando el pulsador "MANDO BANCADA" (1) presente en el panel de mandos (Fig. 1).
- Apretar el pulsador "DESENGANCHE CEPILLO" (2) presente en el panel de mando (Fig. 2).

NOTA: Al presionar el pulsador "DESENGANCHE DEL CEPILLO" (2) en el panel de control (Fig. 2), en la pantalla de control aparecerá la página "¿CONFIRMACIÓN DEL DESENGANCHE?" (Fig. 3).

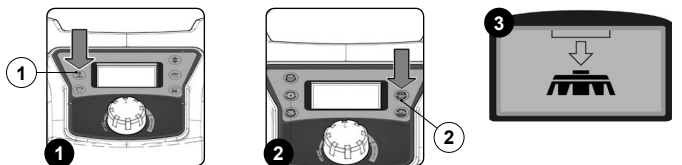

- Apretar de nuevo el pulsador "DESENGANCHE CEPILLO" (2) para confirmar.
- Limpiar el cepillo con un chorro de agua y eliminar las eventuales impurezas que pudieran encontrarse en las cerdas de los cepillos. Controlar el desgaste de las cerdas y, en caso de que éste sea excesivo, sustituir el cepillo (las cerdas deben sobresalir más de 10 mm). Leer el apartado "MONTAJE DEL CEPILLO (versiones con un cepillo BT)" para sustituir el cepillo.

PRUDENCIA: Estas operaciones deben realizarse utilizando guantes para protegerse del posible contacto con bordes o puntas de objetos metálicos.

NOTA: El lugar previsto para esta operación debe estar en conformidad con la normativa vigente de respeto al medio ambiente.

LIMPIEZA DEL CEPILLO (versiones con dos cepillos BT)

Una esmerada limpieza del cepillo garantiza una mejor limpieza del pavimento y una mayor duración del motorreductor bancada. Para limpiar el cepillo, realizar lo siguiente:

- Colocar la máquina en el lugar específico para el mantenimiento.
- Seguir las fases para poner la máquina en condiciones seguras (leer el apartado "CONDICIONES DE SEGURIDAD DE LA MÁQUINA").
- Elevar el cuerpo bancada del pavimento, presionar el pedal mando bancada (1) posicionado en la parte trasera de la máquina (Fig. 1).
- Situarse en la parte delantera de la máquina.
- Quitar los cárteres parasalpicaduras (2) (Fig. 2) y apoyarlos delicadamente en el suelo.
- Situarse en la parte trasera de la máquina.
- Levantar el cuerpo de bancada del pavimento, presionar el pedal de control de bancada (1) situado en la parte trasera de la máquina (Fig. 3).

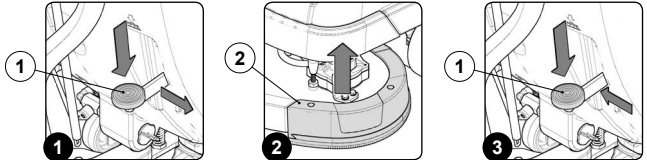

PRUDENCIA: Estas operaciones deben realizarse utilizando guantes para protegerse del posible contacto con bordes o puntas de objetos metálicos.

- Situarse en la parte delantera de la máquina.
- Presionar la retención del plato porta cepillo (3) y al mismo tiempo girar el cepillo (4) de acuerdo al sentido indicado en la imagen (Fig. 4).

NOTA: En la imagen Fig. 4 se representa el sentido de rotación del cepillo de la izquierda.

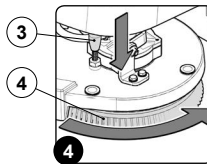

- Quando no sea imposible girar el cepillo, girar por impulsos para desenganchar el pulsador del cepillo, del muelle de enganche del plato porta-cepillo.
- Repetir la operación descrita anteriormente en el cepillo derecho.
- Limpiar el cepillo con un chorro de agua y eliminar las eventuales impurezas que pudieran encontrarse en las cerdas de los cepillos. Controlar el desgaste de las cerdas y, en caso de que éste sea excesivo, sustituir el cepillo (las cerdas deben sobresalir más de 10 mm). Leer el apartado "MONTAJE DEL CEPILLO (versiones con dos cepillos BT)" para sustituir el cepillo.

NOTA: El lugar previsto para esta operación debe estar en conformidad con la normativa vigente de respeto al medio ambiente.

LIMPIEZA DEL CEPILLO (versiones con dos cepillos BT con sistema PM)

Una esmerada limpieza del cepillo garantiza una mejor limpieza del pavimento y una mayor duración del motorreductor bancada. Para limpiar el cepillo, realizar lo siguiente:

- Colocar la máquina en el lugar específico para el mantenimiento.
- Verificar que el freno electrónico esté accionado, girar hacia la izquierda la palanca (1) situada en la parte trasera derecha de la máquina (Fig. 1).
- Encender la máquina colocando el interruptor general (2) en la posición "I", girar la llave (3) un cuarto de vuelta hacia la derecha (Fig. 2).
- Bajar el cuerpo de la bancada, presionar el pulsador "MANDO BANCADA" (4) presente en el panel de mando (Fig. 3).

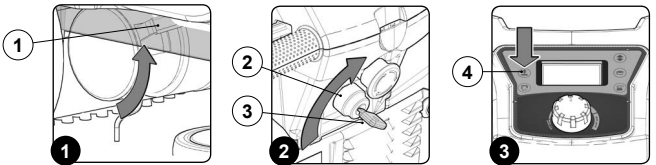

- Quando la bancada entra en contacto con el pavimento, apagar la máquina colocando el interruptor general (2) en la posición "0", girar la llave (3) un cuarto de vuelta hacia la izquierda (Fig. 4). Quitar la llave del salpicadero.
- Situarse en la parte delantera de la máquina.
- Quitar los cárteres parasalpicaduras (5) (Fig. 5) y apoyarlos delicadamente en el suelo.
- Situarse en la parte trasera de la máquina.
- Colocar la llave (3) en el interruptor general (2).
- Encender la máquina colocando el interruptor general (2) en la posición "I", girar la llave (3) un cuarto de vuelta hacia la derecha (Fig. 2).
- Levantar el cuerpo de la bancada, presionar el pulsador "MANDO BANCADA" (4) presente en el panel de mando (Fig. 3).
- Apagar la máquina colocando el interruptor general (2) en la posición "0", girar la llave (3) un cuarto de vuelta hacia la izquierda (Fig. 4). Quitar la llave del salpicadero.
- Seguir las fases para poner la máquina en condiciones seguras (leer el apartado "CONDICIONES DE SEGURIDAD DE LA MÁQUINA").

PRUDENCIA: Estas operaciones deben realizarse utilizando guantes para protegerse del posible contacto con bordes o puntas de objetos metálicos.

14. Situarlo en la parte delantera de la máquina.

15. Presionar la retención del plato porta cepillo (6) y al mismo tiempo girar el cepillo (7) de acuerdo al sentido indicado en la imagen (Fig. 6).

NOTA: En la imagen Fig. 6 se representa el sentido de rotación del cepillo de la izquierda.

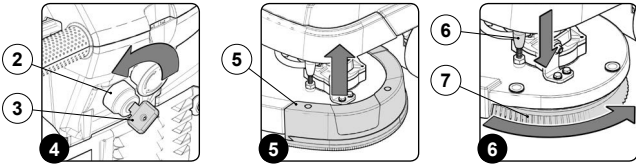

16. Cuando no sea imposible girar el cepillo, girar por impulsos para desenganchar el pulsador del cepillo, del muelle de enganche del plato porta-cepillo.

17. Repetir la operación descrita anteriormente en el cepillo derecho.

18. Limpiar el cepillo con un chorro de agua y eliminar las eventuales impurezas que pudieran encontrarse en las cerdas de los cepillos. Controlar el desgaste de las cerdas y, en caso de que éste sea excesivo, sustituir el cepillo (las cerdas deben sobresalir más de 10 mm). Leer el apartado "MONTAJE DEL CEPILLO (versiones con dos cepillos con sistema PM)" para sustituir el cepillo.

PRUDENCIA: Estas operaciones deben realizarse utilizando guantes para protegerse del posible contacto con bordes o puntas de objetos metálicos.

NOTA: El lugar previsto para esta operación debe estar en conformidad con la normativa vigente de respeto al medio ambiente.

LIMPIEZA DEL CEPILLO (versiones con dos cepillos 50BTS)

Una esmerada limpieza del cepillo garantiza una mejor limpieza del pavimento y una mayor duración del motorreductor bancada. Para limpiar el cepillo, realizar lo siguiente:

1. Colocar la máquina en el lugar específico para el mantenimiento.

2. Seguir las fases para poner la máquina en condiciones seguras (leer el apartado "CONDICIONES DE SEGURIDAD DE LA MÁQUINA").

PRUDENCIA: Estas operaciones deben realizarse utilizando guantes para protegerse del posible contacto con bordes o puntas de objetos metálicos.

3. Posicionarse en el lado derecho de la máquina.

4. Aflojar el mando giratorio de retención (1) (Fig. 1).

5. Retirar el soporte del parasalpicaduras lateral derecho (2), sin olvidarse de mover la hoja antes de retirar el soporte parasalpicaduras (Fig. 2).

6. Retirar el cubo del conducto del cepillo trasero (3) (Fig. 3).

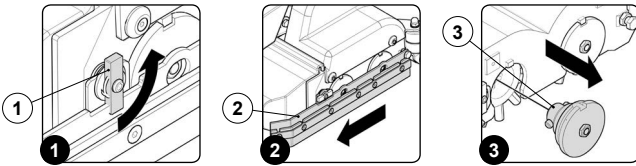

7. Extraer el cepillo de la máquina.

8. Limpiar el cepillo con un chorro de agua y eliminar las eventuales impurezas que pudieran encontrarse en las cerdas. Controlar el desgaste de las cerdas y, en caso de que éste sea excesivo, sustituir el cepillo (las cerdas deben sobresalir más de 10 mm).

9. Repetir las operaciones descritas anteriormente para el cepillo delantero.

NOTA: Si la altura de las cerdas es menor que 10 mm, sustituir el cepillo. Para colocar el cepillo dentro del cuerpo de bancada, leer el apartado "MONTAJE DEL CEPILLO (versiones con dos cepillos 50BTS)".

10. Para el montaje, repetir las operaciones indicadas para el desmontaje, pero en sentido inverso.

LIMPIEZA DEL CEPILLO (versiones con dos cepillos 65BTS)

Una esmerada limpieza del cepillo garantiza una mejor limpieza del pavimento y una mayor duración del motorreductor bancada. Para limpiar el cepillo, realizar lo siguiente:

1. Colocar la máquina en el lugar específico para el mantenimiento.

2. Seguir las fases para poner la máquina en condiciones seguras (leer el apartado "CONDICIONES DE SEGURIDAD DE LA MÁQUINA").

PRUDENCIA: Estas operaciones deben realizarse utilizando guantes para protegerse del posible contacto con bordes o puntas de objetos metálicos.

3. Posicionarse en el lado izquierdo de la máquina.

4. Retirar el soporte parasalpicaduras lateral izquierdo (1) (Fig. 1).

5. Retirar del cuerpo de la bancada (Fig. 2), el cárter de soporte del cubo del cepillo (2); tener presente que antes de desmontar el soporte del cubo del cepillo (Fig. 3) se debe mover hacia abajo la hoja de retención (3).

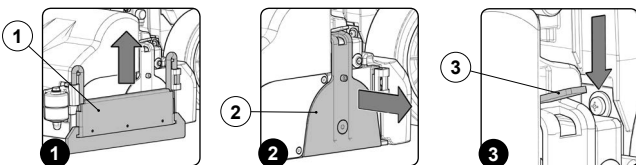

6. Extraer del interior del túnel, el cepillo trasero (Fig. 4).

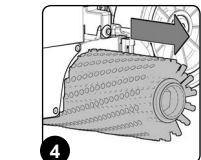

7. Limpiar el cepillo con un chorro de agua y eliminar las eventuales impurezas que pudieran encontrarse en las cerdas. Controlar el desgaste de las cerdas y, en caso de que éste sea excesivo, sustituir el cepillo (las cerdas deben sobresalir más de 10 mm).

8. Repetir las operaciones descritas anteriormente para el cepillo delantero.

NOTA: Si la altura de las cerdas es menor que 10 mm, sustituir el cepillo. Para colocar el cepillo dentro del cuerpo de bancada, leer el apartado "MONTAJE DEL CEPILLO (versiones con dos cepillos 65BTS)".

9. Para el montaje, repetir las operaciones indicadas para el desmontaje, pero en sentido inverso.

Para limpiar los cepillos con la pistola de rociado, sólo para las versiones con el sistema SST, ejecutar las siguientes operaciones:

1. Colocar la máquina en el lugar específico para el mantenimiento.

2. Levantar el cuerpo de la bancada presionando el pulsador "MANDO BANCADA" (1) presente en el panel de mandos (Fig. 1).

3. Elevar el cuerpo de la boquilla de aspiración, girar la palanca de mando boquilla de aspiración (2) según la dirección de la flecha presente en la (Fig. 2), la palanca está posicionada en la parte trasera de la máquina.

PRUDENCIA: Estas operaciones deben realizarse utilizando guantes para protegerse del posible contacto con bordes o puntas de objetos metálicos.

4. Retirar el soporte parasalpicaduras lateral izquierdo (3) (Fig. 3).

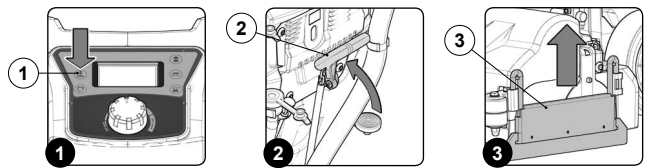

5. Retirar del cuerpo de la bancada (Fig. 4) el cárter de soporte del cubo del cepillo (4); tener presente que antes de desmontar el soporte del cubo del cepillo (Fig. 5) se debe mover hacia abajo la hoja de retención (5).

6. Extraer del interior del túnel, el cepillo trasero (Fig. 6).

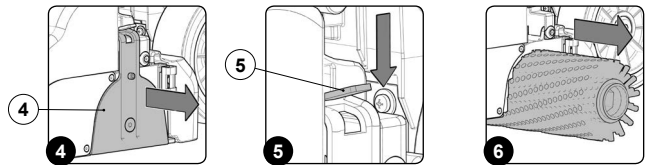

7. Retirar del compartimento porta-objetos el kit pistola de rociado (Fig. 7).

8. Conectar la conexión rápida macho (6) del tubo espiralado (7) a la conexión rápida hembra (8) que se encuentra en la parte delantera de la máquina (Fig. 8).

9. Conectar la conexión rápida macho (9) de la pistola de rociado (10) a la conexión rápida hembra (11) que se encuentra en el tubo espiralado (7) (Fig. 9).

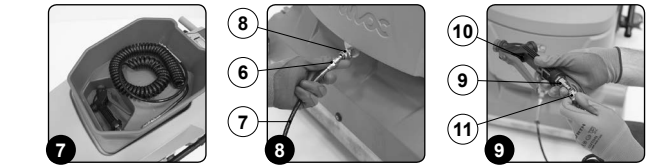

10. Accionar el kit de la pistola de rociado presionando el pulsador (12) que se encuentra en la columna de la dirección (Fig. 10).

PRUDENCIA: Se aconseja, cuando se utiliza el kit opcional de limpieza de los tanques, utilizar siempre gafas para evitar lesiones graves en la vista.

NOTA: Antes de activar el kit opcional de limpieza de los tanques, controlar mediante el indicador de nivel (13) la cantidad de solución que hay en el tanque solución (Fig. 11).

11. Accionar el chorro de solución presionando la palanca (14) de la pistola de rociado (Fig. 12).

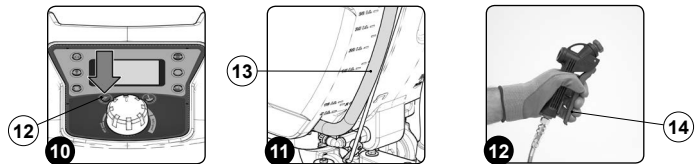

NOTA: Para regular el chorro de solución que sale de la pistola de rociado, accionar el pomo (15) situado en el accesorio (Fig. 13).



12. Limpiar el cepillo con un chorro de agua y eliminar las eventuales impurezas que pudieran encontrarse en las cerdas. Controlar el desgaste de las cerdas y, en caso de que éste sea excesivo, sustituir el cepillo (las cerdas deben sobresalir más de 10 mm).

NOTA: El lugar previsto para esta operación debe estar en conformidad con la normativa vigente de respeto al medio ambiente.

13. Repetir las operaciones descritas anteriormente para el cepillo delantero.

! **NOTA:** Si la altura de las cerdas es inferior a 10 mm, sustituir el cepillo. Para colocar el cepillo dentro del cuerpo de bancada, leer el apartado "MONTAJE DEL CEPILLO (versiones con dos cepillos 65BTS)".

14. Para el montaje, repetir las operaciones indicadas para el desmontaje, pero en sentido inverso.

LIMPIEZA DEL CAJÓN DE RECOGIDA (versiones con dos cepillos 50BTS)

Una cuidadosa limpieza del cajón de recogida garantiza una mejor limpieza del pavimento. Para limpiar el cajón de recogida, realizar lo siguiente:

1. Colocar la máquina en el lugar específico para el mantenimiento.

! **NOTA:** El lugar previsto para esta operación debe estar en conformidad con la normativa vigente de respeto al medio ambiente.

2. Seguir las fases para poner la máquina en condiciones seguras (leer el apartado "CONDICIONES DE SEGURIDAD DE LA MÁQUINA").

! **NOTA:** Estas operaciones deben realizarse utilizando guantes para protegerse del posible contacto con bordes o puntas de objetos metálicos.

3. Posicionarse en el lado derecho de la máquina.

4. Aflojar el mando giratorio de retención (1) (Fig. 1).

5. Retirar el soporte del parasalpicaduras lateral derecho (2), sin olvidarse de mover la hoja antes de retirar el soporte parasalpicaduras (Fig. 2).

6. Extraer el cajón de recogida (3) del cuerpo de bancada (Fig. 3).

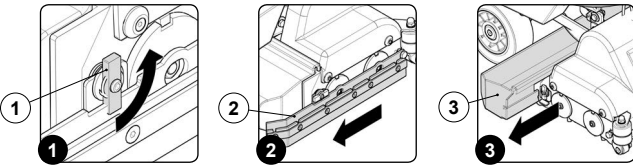

7. Limpiar el interior del cajón de recogida con un chorro de agua de red. De ser necesario, utilizar una espátula para retirar residuos de suciedad.

8. Para el montaje, repetir las operaciones indicadas para el desmontaje, pero en sentido inverso.

LIMPIEZA DEL CAJÓN DE RECOGIDA (versiones con dos cepillos 65BTS)

Una cuidadosa limpieza del cajón de recogida garantiza una mejor limpieza del pavimento. Para limpiar el cajón de recogida, realizar lo siguiente:

1. Colocar la máquina en el lugar específico para el mantenimiento.

2. Seguir las fases para poner la máquina en condiciones seguras (leer el apartado "CONDICIONES DE SEGURIDAD DE LA MÁQUINA").

! **NOTA:** Estas operaciones deben realizarse utilizando guantes para protegerse del posible contacto con bordes o puntas de objetos metálicos.

3. Posicionarse en el lado izquierdo de la máquina.

4. Retirar el soporte parasalpicaduras lateral izquierdo (1) (Fig. 1).

5. Extraer el cajón de recogida (2) del cuerpo de bancada (Fig. 2).

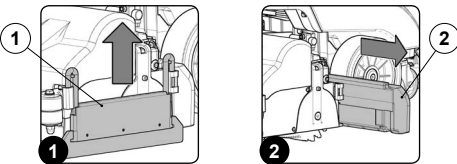

i **NOTA:** Para efectuar esta operación utilizar la manilla co-moldeada que se encuentra en la parte inferior del cajón de recogida.

6. Limpiar el interior del cajón de recogida con un chorro de agua de red. De ser necesario, utilizar una espátula para retirar residuos de suciedad.

! **NOTA:** El lugar previsto para esta operación debe estar en conformidad con la normativa vigente de respeto al medio ambiente.

7. Para el montaje, repetir las operaciones indicadas para el desmontaje, pero en sentido inverso.

Para limpiar el cajón de recogida con la pistola de rociado, sólo para las versiones con el sistema SST, ejecutar las siguientes operaciones:

1. Colocar la máquina en el lugar específico para el mantenimiento.

2. Levantar el cuerpo de la bancada presionando el pulsador "MANDO BANCADA" (1) presente en el panel de mandos (Fig. 1).

3. Elevar el cuerpo de la boquilla de aspiración, girar la palanca de mando boquilla de aspiración (2) según la dirección de la flecha presente en la (Fig. 2), la palanca está posicionada en la parte trasera de la máquina.

! **PRUDENCIA:** Estas operaciones deben realizarse utilizando guantes para protegerse del posible contacto con bordes o puntas de objetos metálicos.

4. Retirar el soporte parasalpicaduras lateral izquierdo (3) (Fig. 3).

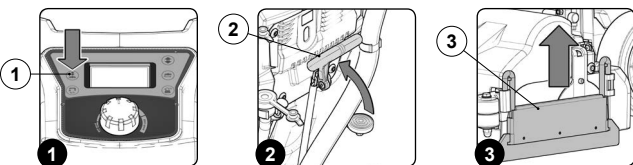

5. Extraer el cajón de recogida (4) del cuerpo de bancada (Fig. 4).

i **NOTA:** Para efectuar esta operación utilizar la manilla co-moldeada que se encuentra en la parte inferior del cajón de recogida.

6. Retirar del compartimento porta-objetos el kit pistola de rociado (Fig. 5).

7. Conectar la conexión rápida macho (5) del tubo espiralado (6) a la conexión rápida hembra (7) que se encuentra en la parte delantera de la máquina (Fig. 6).



8. Conectar la conexión rápida macho (8) de la pistola de rociado (9) a la conexión rápida hembra (10) que se encuentra en el tubo espiralado (6) (Fig. 7).

9. Accionar el kit de la pistola de rociado presionando el pulsador (11) que se encuentra en la columna de la dirección (Fig. 8).

! **PRUDENCIA:** Se aconseja, cuando se utiliza el kit opcional de limpieza de los tanques, utilizar siempre gafas para evitar lesiones graves en la vista.

i **NOTA:** Antes de activar el kit opcional de limpieza de los tanques, controlar mediante el indicador de nivel (12) la cantidad de solución que hay en el tanque solución (Fig. 9).

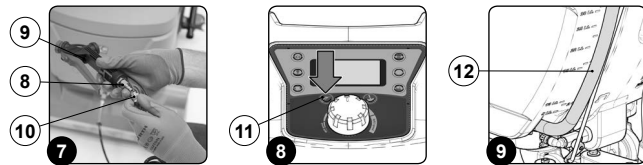

10. Accionar el chorro de solución presionando la palanca (13) de la pistola de rociado (Fig. 10).

i **NOTA:** Para regular el chorro de solución que sale de la pistola de rociado, accionar el pomo (14) situado en el accesorio (Fig. 11).

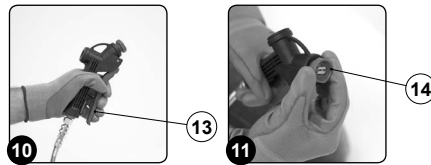

11. Limpiar el interior del cajón de recogida con un chorro de solución detergente. De ser necesario, utilizar una espátula para retirar los residuos de suciedad.

! **NOTA:** El lugar previsto para esta operación debe estar en conformidad con la normativa vigente de respeto al medio ambiente.

12. Para el montaje, repetir las operaciones indicadas para el desmontaje, pero en sentido inverso.

LIMPIEZA DEL TUBO ASPIRACIÓN

Una limpieza cuidadosa del tubo de aspiración garantiza una mejor limpieza del pavimento y una mayor duración del motor aspiración. Para limpiar el tubo aspiración, realizar lo siguiente:

1. Colocar la máquina en el lugar específico para el mantenimiento.

2. Seguir las fases para poner la máquina en condiciones seguras (leer el apartado "CONDICIONES DE SEGURIDAD DE LA MÁQUINA").

! **PRUDENCIA:** Se recomienda utilizar siempre guantes de protección para evitar lesiones graves en las manos.

3. Extraer el tubo (1) de aspiración de la boca aspiración (2) presente en el cuerpo de la boquilla de aspiración (Fig. 1).

4. Extraer el tubo de aspiración (1) del orificio presente en la parte trasera del tanque de recuperación (Fig. 2).

5. Liberar de las sujeciones el tubo de descarga del tanque de recuperación.

6. Limpiar el interior del tubo aspiración con un chorro de agua corriente.

7. Para el montaje, repetir las operaciones indicadas para el desmontaje, pero en sentido inverso.

! **NOTA:** Prestar especial atención a colocar el tubo de aspiración detrás de la cadena de elevación, como se indica en la etiqueta (Fig. 3).

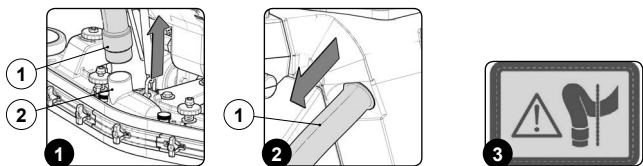

Para limpiar el tubo de aspiración con la pistola de rociado, sólo para las versiones con el sistema SST, ejecutar las siguientes operaciones:

1. Colocar la máquina en el lugar específico para el mantenimiento.

2. Levantar el cuerpo de la bancada presionando el pulsador "MANDO BANCADA" (1) presente en el panel de mandos (Fig. 1).

3. Elevar el cuerpo de la boquilla de aspiración, girar la palanca de mando boquilla de aspiración (2) según la dirección de la flecha presente en la (Fig. 2), la palanca está posicionada en la parte trasera de la máquina.

PRUDENCIA: Estas operaciones deben realizarse utilizando guantes para protegerse del posible contacto con bordes o puntas de objetos metálicos.

- Extraer el tubo (3) de aspiración de la boca aspiración (4) situado en el cuerpo de la boquilla de aspiración (Fig. 3).

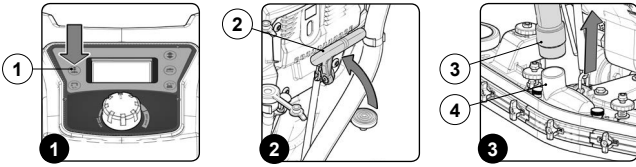

- Extraer el tubo de aspiración (3) del orificio situado en la parte trasera del tanque de recuperación (Fig. 4).
- Liberar de las sujeciones el tubo de descarga del tanque de recuperación.
- Retirar del compartimento porta-objetos el kit pistola de rociado (Fig. 5).
- Conectar la conexión rápida macho (5) del tubo espiralado (6) a la conexión rápida hembra (7) que se encuentra en la parte delantera de la máquina (Fig. 6).

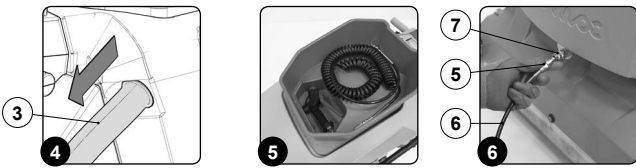

- Conectar la conexión rápida macho (8) de la pistola de rociado (9) a la conexión rápida hembra (10) que se encuentra en el tubo espiralado (6) Fig. 7).
- Accionar el kit de la pistola de rociado presionando el pulsador (11) que se encuentra en la columna de la dirección (Fig. 8).

PRUDENCIA: Se aconseja, cuando se utiliza el kit opcional de limpieza de los tanques, utilizar siempre gafas para evitar lesiones graves en la vista.

NOTA: Antes de activar el kit opcional de limpieza de los tanques, controlar mediante el indicador de nivel (12) la cantidad de solución que hay en el tanque solución (Fig. 9).

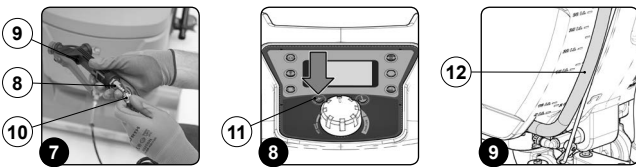

- Accionar el chorro de solución presionando la palanca (13) de la pistola de rociado (Fig. 10).

NOTA: Para regular el chorro de solución que sale de la pistola de rociado, accionar el pomo (14) situado en el accesorio (Fig. 11).

- Limpiar el interior del tubo de aspiración con un chorro de solución.
- Para el montaje, repetir las operaciones indicadas para el desmontaje, pero en sentido inverso.

NOTA: El lugar previsto para esta operación debe estar en conformidad con la normativa vigente de respeto al medio ambiente.

NOTA: Prestar especial atención a colocar el tubo de aspiración detrás de la cadena de elevación, como se indica en la etiqueta (Fig. 12).

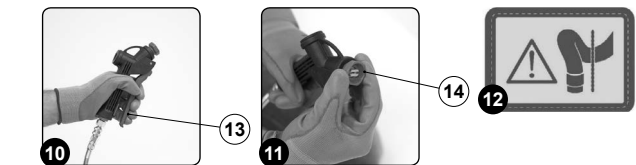

VACIADO DEL DEPÓSITO SOLUCIÓN

Para vaciar el tanque solución, proceder del siguiente modo:

- Colocar la máquina en el lugar específico para el mantenimiento.
- Seguir las fases para poner la máquina en condiciones seguras (leer el apartado "CONDICIONES DE SEGURIDAD DE LA MÁQUINA").

NOTA: El tanque debe vaciarse en el lugar previsto para la descarga de aguas sucias.

NOTA: El lugar previsto para esta operación debe estar en conformidad con la normativa vigente de respeto al medio ambiente.

PRUDENCIA: Se recomienda utilizar siempre guantes de protección para evitar lesiones graves en las manos.

- Desenroscar el tapón-filtro solución detergente (1), girándolo hacia la izquierda (Fig. 1).
- Para el montaje, repetir las operaciones indicadas para el desmontaje, pero en sentido inverso.

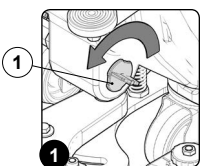

LIMPIEZA DEL FILTRO DE LA INSTALACIÓN HÍDRICA

La limpieza correcta del tapón-filtro del tanque solución garantiza una mayor vida útil del circuito de la instalación hídrica de la máquina, asegurando una mejor limpieza del pavimento. Para limpiar el tapón-filtro del tanque solución, proceder del siguiente modo:

- Colocar la máquina en el lugar específico para el mantenimiento.
- Seguir las fases para poner la máquina en condiciones seguras (leer el apartado "CONDICIONES DE SEGURIDAD DE LA MÁQUINA").
- Controlar que el tanque solución esté vacío, de lo contrario proceder a vaciarlo (leer el apartado "VACIADO DEL TANQUE SOLUCIÓN").

NOTA: El tanque debe vaciarse en el lugar previsto para la descarga de aguas sucias.

NOTA: El lugar previsto para esta operación debe estar en conformidad con la normativa vigente de respeto al medio ambiente.

PRUDENCIA: Se recomienda utilizar siempre guantes de protección para evitar lesiones graves en las manos.

- Desenroscar el tapón-filtro solución detergente (1), girándolo hacia la izquierda (Fig. 1).
- Limpiarlo bajo un chorro de agua limpia, si fuera necesario, retirar cualquier impureza que hubiera.
- Para el montaje, repetir las operaciones indicadas para el desmontaje, pero en sentido inverso.

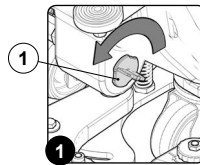

LIMPIEZA DE LA INSTALACIÓN HÍDRICA (versiones B)

Antes de un período prolongado de inactividad, realizar cuanto se describe a continuación:

- Colocar la máquina en el lugar específico para el mantenimiento.
- Seguir las fases para poner la máquina en condiciones seguras (leer el apartado "CONDICIONES DE SEGURIDAD DE LA MÁQUINA").

NOTA: Se recomienda utilizar siempre guantes de protección para evitar lesiones graves en las manos.

NOTA: El lugar previsto para esta operación debe estar en conformidad con la normativa vigente de respeto al medio ambiente.

- Controlar que el tanque de recuperación esté vacío, de lo contrario vaciarlo completamente (leer el apartado "VACIADO DEL TANQUE DE RECUPERACIÓN").
- Verificar que la cantidad de solución detergente presente en el tanque solución sea adecuada para el tipo de trabajo que se desea realizar; en caso contrario, proceder al llenado del tanque solución (leer el apartado "LLENADO DE AGUA DEL TANQUE SOLUCIÓN"). Observar el tubo de nivel (1) en la parte trasera del aparato (Fig. 1).
- Asir la manilla (2) colocada en la parte lateral izquierda del tanque de recuperación (Fig. 2) y girar el tanque de recuperación hasta el final de carrera, posición mantenimiento (Fig. 3).

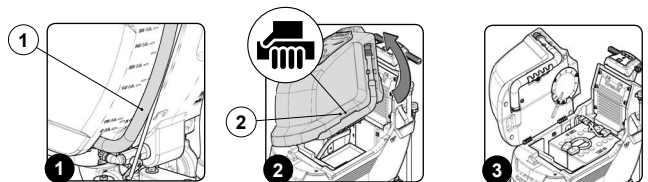

- Conectar el conector de la instalación general (2) al conector baterías (3) (Fig. 4).

ATENCIÓN: Esta operación debe ser realizada por personal calificado.

- Asir la manilla (2) posicionada en la parte lateral del tanque de recuperación (Fig. 5).
- Girar el tanque de recuperación hasta el final de carrera, posición de trabajo (Fig. 6).

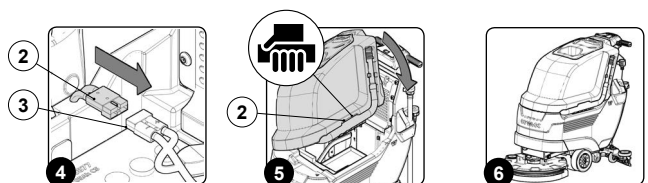

- Controlar que el grifo de agua esté abierto completamente, el mando giratorio de regulación de agua (4) debe estar situado completamente hacia abajo (Fig. 7).
- Presionar el pulsador de mando de la instalación general (5) y colocarlo en la posición de "trabajo" (Fig. 8).

NOTA: cuando el pulsador mando instalación general está activo, se encenderá el led en su interior.

- Bajar el cuerpo de bancada presionando el pedal de mando de bancada (6) ubicado en la parte trasera de la máquina (Fig. 9).

NOTA: No poner completamente en contacto el cepillo con el pavimento.

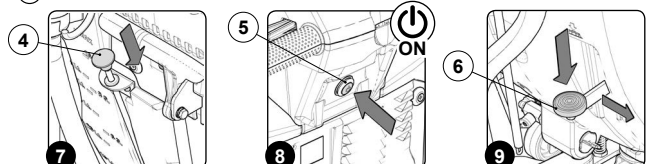

12. Activar el motorreductor de bancada con el interruptor de mando del cepillo (7) (Fig. 10).
13. Presionando la palanca presencia de operador (8), la máquina comenzará a moverse (Fig. 11).
14. Activar la distribución de solución detergente, presionar el interruptor (9) presente en el panel de mandos (Fig. 12).

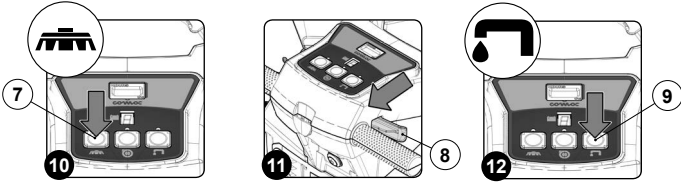

15. Esperar unos minutos, generalmente de 2 a 4 minutos, para permitir el lavado del sistema de dosificación.

(i) NOTA: Durante esta operación, la máquina suministrará solución.

16. Después de 2-4 minutos, vaciar completamente el tanque solución (leer el apartado "VACIADO DEL TANQUE SOLUCIÓN").

LIMPIEZA DE LA INSTALACIÓN HÍDRICA (versiones BT - BTS - BTO)

Antes de un período prolongado de inactividad, realizar cuanto se describe a continuación:

1. Colocar la máquina en el lugar específico para el mantenimiento.
2. Seguir las fases para poner la máquina en condiciones seguras (leer el apartado "CONDICIONES DE SEGURIDAD DE LA MÁQUINA").

PRUDENCIA Se recomienda utilizar siempre guantes de protección para evitar lesiones graves en las manos.

NOTA: El lugar previsto para esta operación debe estar en conformidad con la normativa vigente de respeto al medio ambiente.

3. Controlar que el tanque de recuperación esté vacío, de lo contrario vaciarlo completamente (leer el apartado "VACIADO DEL TANQUE DE RECUPERACIÓN").
4. Verificar que la cantidad de solución detergente presente en el tanque solución sea adecuada para el tipo de trabajo que se desea realizar; en caso contrario, proceder al llenado del tanque solución (leer el apartado "LLENADO DE AGUA DEL TANQUE SOLUCIÓN"). Observar el tubo de nivel (1) en la parte trasera del aparato (Fig. 1).
5. Asir la manilla (1) colocada en la parte lateral izquierda del tanque de recuperación (Fig. 2) y girar el tanque de recuperación hasta el final de carrera, posición mantenimiento (Fig. 3).

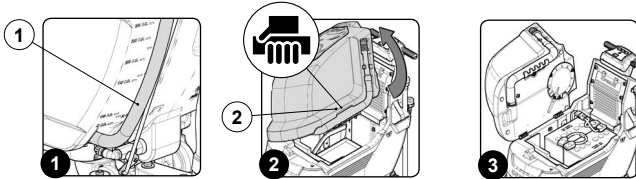

6. Conectar el conector de la instalación general (2) al conector baterías (3) (Fig. 4).

ATENCIÓN: Esta operación debe ser realizada por personal calificado.

7. Asir la manilla (2) posicionada en la parte lateral del tanque de recuperación (Fig. 5).
8. Girar el tanque de recuperación hasta el final de carrera, posición de trabajo (Fig. 6).

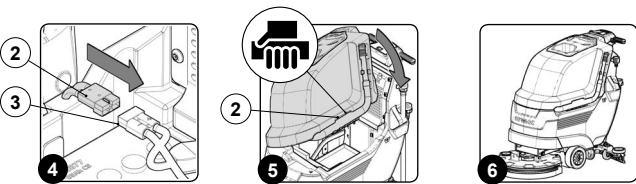

9. Controlar que el freno electrónico esté activado; en caso contrario, girar la palanca (4) según la dirección de la flecha, el motorreductor de tracción está colocado en la parte lateral izquierda de la máquina (Fig. 7).
10. Controlar que el grifo de agua esté abierto completamente, el mando giratorio de regulación de agua (5) debe estar situado completamente hacia abajo (Fig. 8).
11. Encender la máquina, colocar el interruptor general (6) en la posición "I", girar la llave (7) un cuarto de vuelta hacia la derecha (Fig. 9).

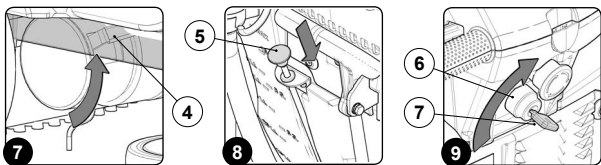

12. Cuando en la pantalla de mandos se visualice la página de trabajo, presionar el pulsador (8) correspondiente a la regulación del flujo de agua (Fig. 10).

(i) NOTA: Configurar al máximo la cantidad de agua del sistema de dosificación, presionando el pulsador (8) hasta que el símbolo "REGULACIÓN DE LA CANTIDAD DE AGUA" se haya llenado completamente (Fig. 11).

13. Controlar que el mando giratorio (9) del potenciómetro esté posicionado en el mínimo; en caso contrario, girarlo completamente hacia la izquierda (Fig. 12).

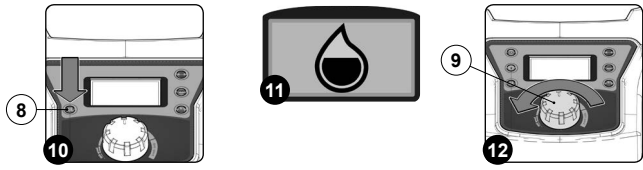

(i) NOTA: La máquina no empezará a moverse (ni hacia adelante ni hacia atrás) si el mando de regulación del potenciómetro (9) está en el mínimo.

14. Bajar el cuerpo de bancada presionando el pedal de mando de bancada (10) ubicado en la parte trasera de la máquina (Fig. 13).
15. Bajar el cuerpo de la boquilla de aspiración mediante la palanca (11) que se encuentra en la parte trasera de la máquina (Fig. 14).
16. Activando la palanca presencia de operador (12) (Fig. 15), el motorreductor de bancada y el motor de aspiración comenzarán a trabajar; simultáneamente, la electroválvula y el sistema de dosificación comenzarán a liberar la solución detergente en el cepillo.

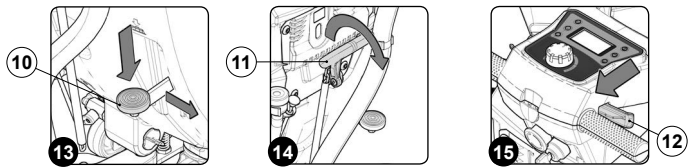

17. Esperar unos minutos, generalmente de 2 a 4 minutos, para permitir el lavado del sistema de dosificación.

(i) NOTA: Durante esta operación, la máquina suministrará solución.

18. Después de 2-4 minutos, vaciar completamente el tanque solución (leer el apartado "VACIADO DEL TANQUE SOLUCIÓN").

LIMPIEZA DE LA INSTALACIÓN HÍDRICA (versiones BT-BTS-BTO con sistema PM)

Antes de un período prolongado de inactividad, realizar cuanto se describe a continuación:

1. Colocar la máquina en el lugar específico para el mantenimiento.
2. Seguir las fases para poner la máquina en condiciones seguras (leer el apartado "CONDICIONES DE SEGURIDAD DE LA MÁQUINA").

PRUDENCIA: Se recomienda utilizar siempre guantes de protección para evitar lesiones graves en las manos.

NOTA: El lugar previsto para esta operación debe estar en conformidad con la normativa vigente de respeto al medio ambiente.

3. Controlar que el tanque de recuperación esté vacío, de lo contrario vaciarlo completamente (leer el apartado "VACIADO DEL TANQUE RECUPERACIÓN").
4. Verificar que la cantidad de solución detergente presente en el tanque solución sea adecuada para el tipo de trabajo que se desea realizar; en caso contrario, proceder al llenado del tanque solución (leer el apartado "LLENADO DE AGUA DEL TANQUE SOLUCIÓN"). Observar el tubo de nivel (1) en la parte trasera del aparato (Fig. 1).
5. Asir la manilla (1) colocada en la parte lateral izquierda del tanque de recuperación (Fig. 2) y girar el tanque de recuperación hasta el final de carrera, posición mantenimiento (Fig. 3).

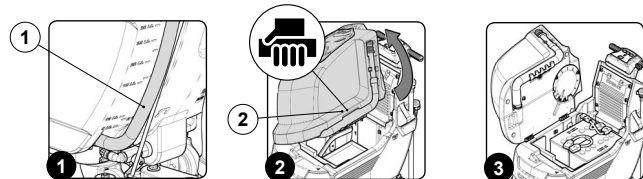

6. Conectar el conector de la instalación general (2) al conector baterías (3) (Fig. 4).

ATENCIÓN: Esta operación debe ser realizada por personal calificado.

7. Asir la manilla (2) posicionada en la parte lateral del tanque de recuperación (Fig. 5).
8. Girar el tanque de recuperación hasta el final de carrera, posición de trabajo (Fig. 6).

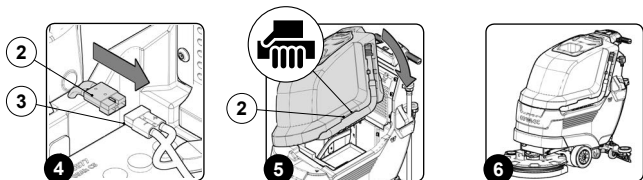

9. Controlar que el freno electrónico esté activado; en caso contrario, girar la palanca (4) según la dirección de la flecha, el motorreductor de tracción está colocado en la parte lateral izquierda de la máquina (Fig. 7).
10. Controlar que el grifo de agua esté abierto completamente, el mando giratorio de regulación de agua (5) debe estar situado completamente hacia abajo (Fig. 8).

11. Encender la máquina, colocar el interruptor general (6) en la posición "I", girar la llave (7) un cuarto de vuelta hacia la derecha (Fig. 9).

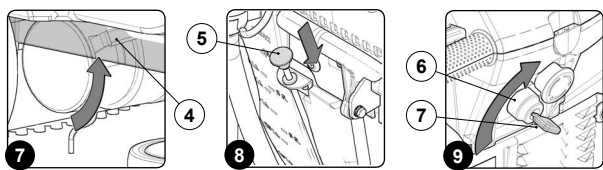

12. Cuando en la pantalla de mandos se visualice la página de trabajo, presionar el pulsador (8) correspondiente a la regulación del flujo de agua (Fig. 10).

NOTA: Configurar al máximo la cantidad de agua del sistema de dosificación, presionando el pulsador (8) hasta que el símbolo "REGULACIÓN DE LA CANTIDAD DE AGUA" se haya llenado completamente (Fig. 11).

13. Controlar que el mando giratorio (9) del potenciómetro esté posicionado en el mínimo; en caso contrario, girarlo completamente hacia la izquierda (Fig. 12).

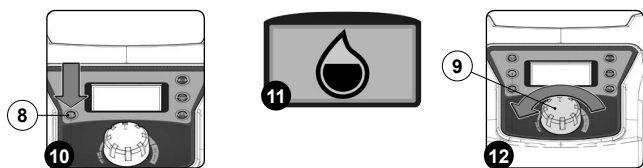

NOTA: La máquina no empezará a moverse (ni hacia adelante ni hacia atrás) si el mando de regulación del potenciómetro (9) está en el mínimo.

14. Bajar el cuerpo de la bancada, presionar el pulsador "MANDO BANCADA" (10) presente en el panel de mando (Fig. 13).
15. Bajar el cuerpo de la boquilla de aspiración mediante la palanca (11) que se encuentra en la parte trasera de la máquina (Fig. 14).
16. Activando la palanca presencia de operador (12) (Fig. 15), el motorreductor de bancada y el motor de aspiración comenzarán a trabajar; simultáneamente, la electroválvula y el sistema de dosificación comenzarán a liberar la solución detergente en el cepillo.

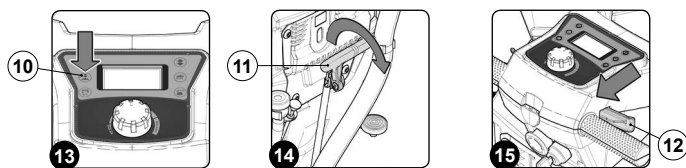

17. Esperar unos minutos, generalmente de 2 a 4 minutos, para permitir el lavado del sistema de dosificación.

NOTA: Durante esta operación, la máquina suministrará solución.

18. Después de 2-4 minutos, vaciar completamente el tanque solución (leer el apartado "VACIADO DEL TANQUE SOLUCIÓN").

LIMPIEZA DE LA INSTALACIÓN HÍDRICA (versiones BT-BTS-BTO con sistema CDS)

Antes de un período prolongado de inactividad, realizar cuanto se describe a continuación:

- Colocar la máquina en el lugar específico para el mantenimiento.
- Seguir las fases para poner la máquina en condiciones seguras (leer el apartado "CONDICIONES DE SEGURIDAD DE LA MÁQUINA").

PRECAUCIÓN: Se recomienda utilizar siempre guantes de protección para evitar lesiones graves en las manos.

NOTA: El lugar previsto para esta operación debe estar en conformidad con la normativa vigente de respeto al medio ambiente.

- Asir la manilla (1) colocada en la parte lateral izquierda del tanque de recuperación (Fig. 1) y girar el tanque de recuperación hasta el final de carrera, posición mantenimiento (Fig. 2).
- Desconectar el conector macho (2) del conector hembra (3) del tapón (4) del bidón de detergente (5) (Fig. 3).

NOTA: antes de tirar del conector macho, presionar la palanca que se encuentra en el conector hembra.



- Retirar el bidón de detergente (5) del compartimento del tanque de solución, tomando la manilla (6) del bidón (Fig. 4).
- Retirar el tapón (4) del bidón de detergente (Fig. 5).
- Llenar el bidón de agua.

NOTA: El lugar previsto para esta operación debe estar en conformidad con la normativa vigente de respeto al medio ambiente.

NOTA: No verter el detergente directamente en la red de descarga, sino respetar la normativa vigente en materia de respeto del medio ambiente.

NOTA: Llenar con agua limpia a una temperatura comprendida entre los 10 °C y los 50 °C.

8. Cerrar correctamente el tapón (4) para evitar pérdidas de líquido durante el trabajo (Fig. 6), prestar atención a que el filtro de recuperación de detergente (7) esté posicionado correctamente en el fondo del bidón (Fig. 7).

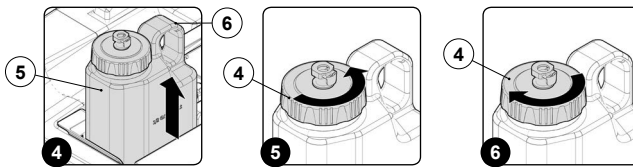

9. Colocar el bidón (5) en el compartimento previsto dentro del tanque de solución, tomando la manilla (6) del bidón (Fig. 8).

10. Conectar el conector macho (2) en el conector hembra (3) del tapón (4) del bidón de detergente (5) (Fig. 9).

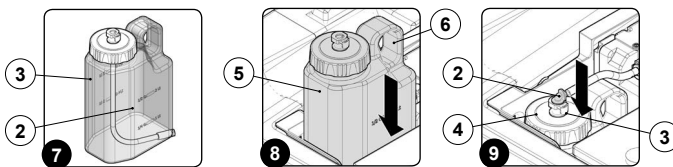

11. Asir la manilla (1) colocada en la parte lateral izquierda del tanque de recuperación (Fig. 10) y girar el tanque de recuperación hasta el final de carrera, posición trabajo (Fig. 11).

12. Controlar que el tanque de recuperación esté vacío, de lo contrario, vaciarlo completamente (leer el apartado "VACIADO DEL TANQUE DE RECUPERACIÓN").

13. Verificar que la cantidad de solución detergente presente en el tanque solución sea adecuada para el tipo de trabajo que se desea realizar; en caso contrario, proceder al llenado del tanque solución (leer el apartado "LLENADO DE AGUA DEL TANQUE SOLUCIÓN"). Observar el tubo de nivel (7) en la parte trasera de la máquina (Fig. 12).

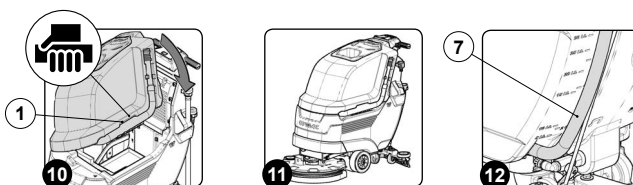

14. Asir la manilla (1) colocada en la parte lateral izquierda del tanque de recuperación (Fig. 13) y girar el tanque de recuperación hasta el final de carrera, posición mantenimiento (Fig. 14).

15. Conectar el conector de la instalación general (8) al conector de baterías (9) (Fig. 15).

ATENCIÓN: Esta operación debe ser realizada por personal calificado.

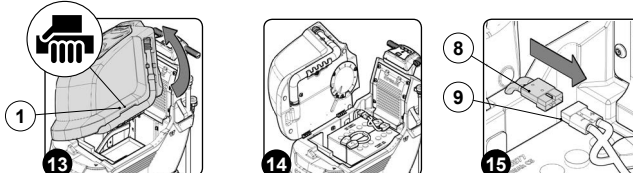

16. Asir la manilla (1) posicionada en la parte lateral del tanque de recuperación (Fig. 16).
17. Girar el tanque de recuperación hasta el final de carrera, posición de trabajo (Fig. 17).

18. Para las versiones BT, controlar que el freno electrónico esté activado; en caso contrario, girar la palanca (10) según la dirección de la flecha, el motorreductor de tracción está colocado en la parte lateral izquierda de la máquina (Fig. 18).



19. Controlar que el grifo de agua esté abierto completamente, el mando giratorio de regulación de agua (11) debe estar situado completamente hacia abajo (Fig. 19).

20. Para las versiones BT activar la máquina, colocar el interruptor general (12) en posición "I", girando la llave (13) un cuarto de vuelta hacia la derecha (Fig. 20).

21. Cuando en la pantalla de mandos se visualice la página de trabajo, presionar el pulsador (14) correspondiente a la regulación del flujo de agua (Fig. 21).

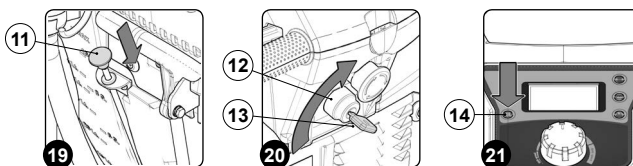

NOTA: Configurar al máximo la cantidad de agua del sistema de dosificación, presionando el pulsador (14) hasta que el símbolo "REGULACIÓN DE LA CANTIDAD DE AGUA" se haya llenado completamente (Fig. 22).

22. Luego de haber regulado la cantidad de agua del circuito de dosificación, presionar el pulsador (15) correspondiente a la regulación del porcentaje de detergente suministrado por el sistema de dosificación (Fig. 23).

NOTA: Configurar al máximo el porcentaje de detergente del sistema de dosificación, presionando el pulsador (15) hasta que el símbolo "REGULACIÓN DE LA CANTIDAD DE PORCENTAJE DE DETERGENTE" se haya llenado completamente (Fig. 24).

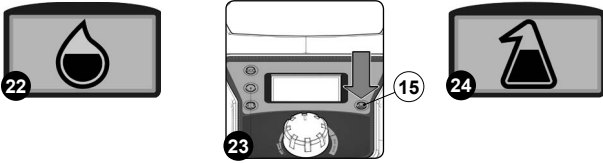

23. Controlar que el mando giratorio (16) del potenciómetro esté posicionado en el mínimo; en caso contrario, girarlo completamente hacia la izquierda (Fig. 25).

NOTA: La máquina no empezará a moverse (ni hacia adelante ni hacia atrás) si el mando de regulación del potenciómetro (16) está en el mínimo.

24. Bajar el cuerpo de bancada presionando el pedal de mando de bancada (17) ubicado en la parte trasera de la máquina (Fig. 26).

25. Bajar el cuerpo de la boquilla de aspiración utilizando la palanca (18) que se encuentra en la parte trasera de la máquina (Fig. 27).

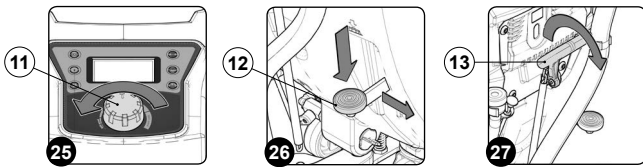

26. Activando la palanca presencia de operador (19) (Fig. 28), el motorreductor de bancada y el motor de aspiración comenzarán a trabajar; simultáneamente, la electroválvula y el sistema de dosificación comenzarán a liberar la solución detergente en el cepillo.

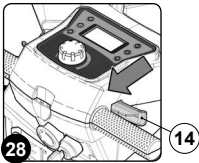

27. Esperar unos minutos, generalmente de 2 a 4 minutos, para permitir el lavado del sistema de dosificación.

NOTA: Durante esta operación, la máquina suministrará solución.

28. Vaciar completamente el tanque solución y el bidón de detergente (leer el apartado "VACIADO DEL TANQUE SOLUCIÓN" y el apartado "LIMPIEZA DEL BIDÓN DE DETERGENTE (VERSIONES CON CDS)").

LIMPIEZA DE LA INSTALACIÓN HÍDRICA (versiones BT-BTS-BTO con sistema PM y CDS)

Antes de un período prolongado de inactividad, realizar cuanto se describe a continuación:

- Colocar la máquina en el lugar específico para el mantenimiento.
- Seguir las fases para poner la máquina en condiciones seguras (leer el apartado "CONDICIONES DE SEGURIDAD DE LA MÁQUINA").

PRECAUCIÓN: Se recomienda utilizar siempre guantes de protección para evitar lesiones graves en las manos.

NOTA: El lugar previsto para esta operación debe estar en conformidad con la normativa vigente de respeto al medio ambiente.

- Asir la manilla (1) colocada en la parte lateral izquierda del tanque de recuperación (Fig. 1) y girar el tanque de recuperación hasta el final de carrera, posición mantenimiento (Fig. 2).
- Desconectar el conector macho (2) del conector hembra (3) del tapón (4) del bidón de detergente (5) (Fig. 3).

NOTA: antes de tirar del conector macho, presionar la palanca que se encuentra en el conector hembra.

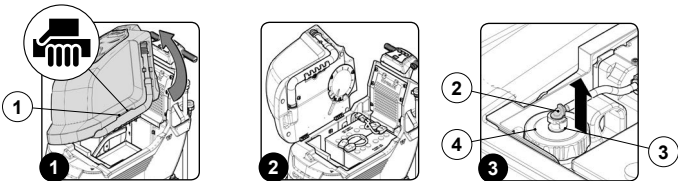

- Retirar el bidón de detergente (5) del compartimento del tanque de solución, tomando la manilla (6) del bidón (Fig. 4).
- Retirar el tapón (4) del bidón de detergente (Fig. 5).
- Llenar el bidón de agua.

NOTA: El lugar previsto para esta operación debe estar en conformidad con la normativa vigente de respeto al medio ambiente.

NOTA: No verter el detergente directamente en la red de descarga, sino respetar la normativa vigente en materia de respeto del medio ambiente.

NOTA: Llenar con agua limpia a una temperatura comprendida entre los 10 °C y los 50 °C.

- Cerrar correctamente el tapón (4) para evitar pérdidas de líquido durante el trabajo (Fig. 6), prestar atención a que el filtro de recuperación de detergente (7) esté posicionado correctamente en el fondo del bidón (Fig. 7).

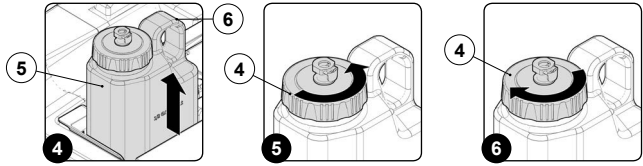

- Colocar el bidón (5) en el compartimento previsto dentro del tanque de solución, tomando la manilla (6) del bidón (Fig. 8).
- Conectar el conector macho (2) en el conector hembra (3) del tapón (4) del bidón de detergente (5) (Fig. 9).

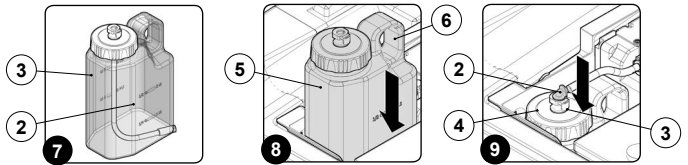

- Asir la manilla (1) colocada en la parte lateral izquierda del tanque de recuperación (Fig. 10) y girar el tanque de recuperación hasta el final de carrera, posición trabajo (Fig. 11).
- Controlar que el tanque de recuperación esté vacío, de lo contrario, vaciarlo completamente (leer el apartado "VACIADO DEL TANQUE DE RECUPERACIÓN").
- Verificar que la cantidad de solución detergente presente en el tanque solución sea adecuada para el tipo de trabajo que se desea realizar; en caso contrario, proceder al llenado del tanque solución (leer el apartado "LLENADO DE AGUA DEL TANQUE SOLUCIÓN"). Observar el tubo de nivel (7) en la parte trasera de la máquina (Fig. 12).

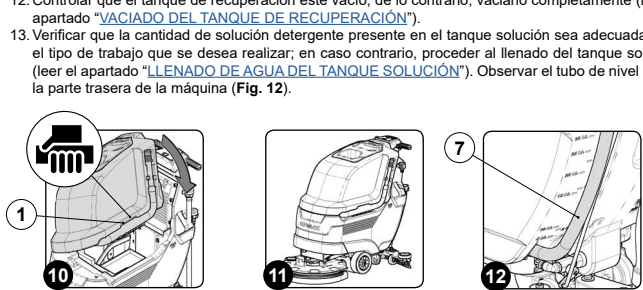

- Asir la manilla (1) colocada en la parte lateral izquierda del tanque de recuperación (Fig. 13) y girar el tanque de recuperación hasta el final de carrera, posición mantenimiento (Fig. 14).
- Conectar el conector de la instalación general (8) al conector de baterías (9) (Fig. 15).

ATENCIÓN: Esta operación debe ser realizada por personal calificado.

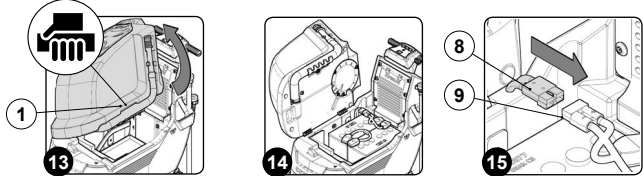

- Asir la manilla (1) posicionada en la parte lateral del tanque de recuperación (Fig. 16).
- Girar el tanque de recuperación hasta el final de carrera, posición de trabajo (Fig. 17).
- Para las versiones BT, controlar que el freno electrónico esté activado; en caso contrario, girar la palanca (10) según la dirección de la flecha, el motorreductor de tracción está colocado en la parte lateral izquierda de la máquina (Fig. 18).



- Controlar que el grifo de agua esté abierto completamente, el mando giratorio de regulación de agua (11) debe estar situado completamente hacia abajo (Fig. 19).
- Para las versiones BT activar la máquina, colocar el interruptor general (12) en posición "I", girando la llave (13) un cuarto de vuelta hacia la derecha (Fig. 20).
- Cuando en la pantalla de mandos se visualice la página de trabajo, presionar el pulsador (14) correspondiente a la regulación del flujo de agua (Fig. 21).

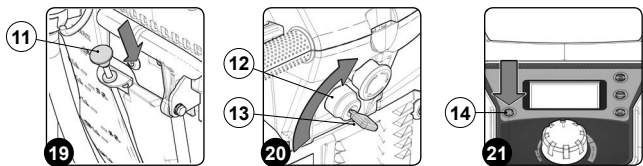

NOTA: Configurar al máximo la cantidad de agua del sistema de dosificación, presionando el pulsador (14) hasta que el símbolo "REGULACIÓN DE LA CANTIDAD DE AGUA" se haya llenado completamente (Fig. 22).

22. Luego de haber regulado la cantidad de agua del circuito de dosificación, presionar el pulsador (15) correspondiente a la regulación del porcentaje de detergente suministrado por el sistema de dosificación (Fig. 23).

i **NOTA:** Configurar al máximo el porcentaje de detergente del sistema de dosificación, presionando el pulsador (15) hasta que el símbolo "REGULACIÓN DE LA CANTIDAD DE PORCENTAJE DE DETERGENTE" se haya llenado completamente (Fig. 24).

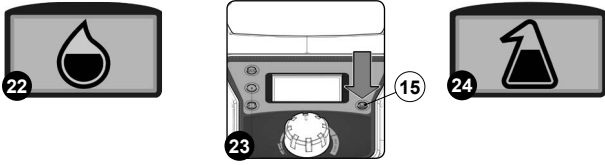

23. Controlar que el mando giratorio (16) del potenciómetro esté posicionado en el mínimo; en caso contrario, girarlo completamente hacia la izquierda (Fig. 25).

i **NOTA:** La máquina no empezará a moverse (ni hacia adelante ni hacia atrás) si el mando de regulación del potenciómetro (16) está en el mínimo.

24. Bajar el cuerpo de la bancada presionando el pulsador "MANDO BANCADA" (12) presente en el panel de mando (Fig. 26).

25. Bajar el cuerpo de la boquilla de aspiración utilizando la palanca (18) que se encuentra en la parte trasera de la máquina (Fig. 27).

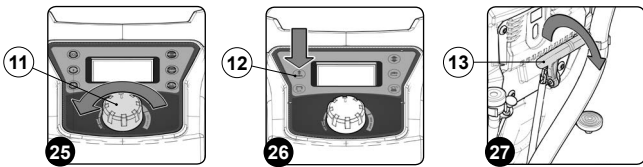

26. Activando la palanca presencia de operador (19) (Fig. 28), el motorreductor de bancada y el motor de aspiración comenzarán a trabajar; simultáneamente, la electroválvula y el sistema de dosificación comenzarán a liberar la solución detergente en el cepillo.

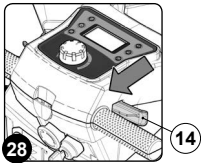

27. Esperar unos minutos, generalmente de 2 a 4 minutos, para permitir el lavado del sistema de dosificación.

i **NOTA:** Durante esta operación, la máquina suministrará solución.

28. Vaciar completamente el tanque solución y el bidón de detergente (leer el apartado "VACIADO DEL TANQUE SOLUCIÓN" y el apartado "LIMPIEZA DEL BIDÓN DE DETERGENTE (VERSIONES CON CDS)").

LIMPIEZA DEL TANQUE RECUPERACIÓN

Para limpiar el tanque de recuperación, realizar lo siguiente:

1. Colocar la máquina en el lugar específico para el mantenimiento.
2. Seguir las fases para poner la máquina en condiciones seguras (leer el apartado "CONDICIONES DE SEGURIDAD DE LA MÁQUINA").

PRUDENCIA: Se recomienda utilizar siempre guantes de protección para evitar lesiones graves en las manos.

3. Liberar de las sujeciones el tubo de descarga del tanque de recuperación, situado en la parte trasera de la máquina (Fig. 1).
4. Doblar la parte final del tubo de descarga creando un estrangulamiento para impedir que salga el contenido (Fig. 2), posicionar el tubo en la superficie de descarga y liberarlo gradualmente.

NOTA: El lugar previsto para esta operación debe estar en conformidad con la normativa vigente de respeto al medio ambiente.

5. Sujetar la manilla (1) posicionada en la parte trasera de la tapa y retirar la tapa del tanque de recuperación (Fig. 3).



6. Con el tanque de recuperación de vacío, girar el soporte de la tapa del tanque de recuperación (2); el soporte opcional está situado en la parte lateral izquierda de la máquina (Fig. 4).

7. Introducir el retén (3) presente en la tapa del tanque de recuperación en la ranura (4) presente en el soporte tapa del tanque de recuperación (Fig. 5).

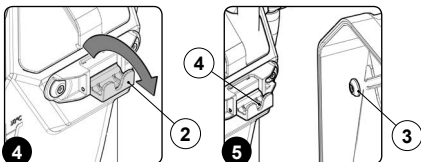

8. Enjuagar el interior con un chorro de agua, si es necesario utilizar una espátula para quitar el lodo acumulado en el fondo del tanque.

9. Para el montaje, repetir las operaciones indicadas para el desmontaje, pero en sentido inverso.

Para limpiar el filtro-flotador del tanque de recuperación con la pistola de rociado, sólo para las versiones con el sistema SST, ejecutar las siguientes operaciones:

1. Colocar la máquina en el lugar específico para el mantenimiento.
2. Levantar el cuerpo de la bancada presionando el pulsador "MANDO BANCADA" (1) presente en el panel de mandos (Fig. 1).
3. Elevar el cuerpo de la boquilla de aspiración, girar la palanca de mando boquilla de aspiración (2) según la dirección de la flecha presente en la (Fig. 2), la palanca está posicionada en la parte trasera de la máquina.
4. Liberar de las sujeciones el tubo de descarga del tanque de recuperación (3), situado en la parte trasera de la máquina (Fig. 3).

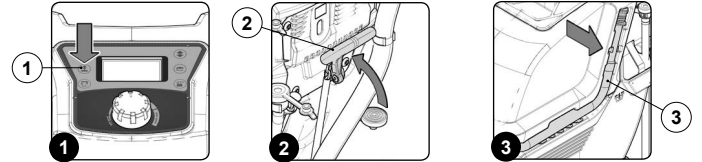

5. Doblar la parte final del tubo de descarga creando un estrangulamiento para impedir que salga el contenido (Fig. 4), posicionar el tubo en la superficie de descarga y liberarlo gradualmente.

NOTA: El lugar previsto para esta operación debe estar en conformidad con la normativa vigente de respeto al medio ambiente.

6. Sujetar la manilla (4) posicionada en la parte trasera de la tapa y retirar la tapa del tanque de recuperación (Fig. 5).

7. Girar el soporte de la tapa del tanque de recuperación (5); el soporte opcional está situado en la parte lateral izquierda de la máquina (Fig. 6).

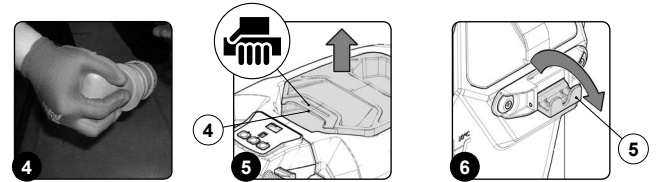

8. Introducir el retén (6) presente en la tapa del tanque de recuperación en la ranura (7) del soporte de la tapa del tanque de recuperación (Fig. 7).

9. Retirar el compartimento porta-objetos el kit pistola de rociado (Fig. 8).

10. Conectar la conexión rápida macho (8) del tubo espiralado (9) a la conexión rápida hembra (10) que se encuentra en la parte delantera de la máquina (Fig. 9).

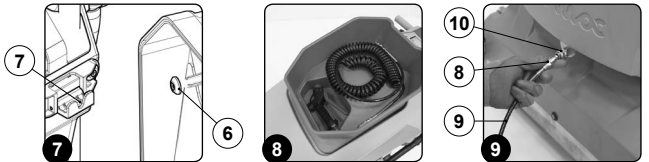

11. Conectar la conexión rápida macho (11) de la pistola de rociado (12) a la conexión rápida hembra (13) que se encuentra en el tubo espiralado (9) (Fig. 10).

12. Accionar el kit de la pistola de rociado presionando el pulsador (14) que se encuentra en la columna de la dirección (Fig. 11).

PRUDENCIA: Se aconseja, cuando se utiliza el kit opcional de limpieza de los tanques, utilizar siempre gafas para evitar lesiones graves en la vista.

i **NOTA:** Antes de activar el kit opcional de limpieza de los tanques, controlar mediante el indicador de nivel (15) la cantidad de solución que hay en el tanque solución (Fig. 12).

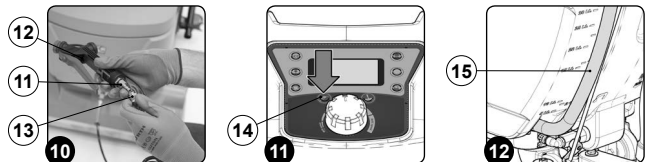

13. Accionar el chorro de solución presionando la palanca (16) de la pistola de rociado (Fig. 13).

i **NOTA:** Para regular el chorro de solución que sale de la pistola de rociado, accionar el pomo (17) situado en el accesorio (Fig. 14).

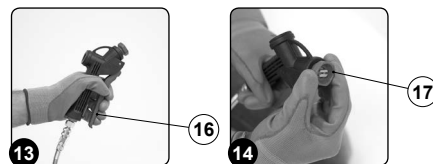

14. Enjuagar el interior con un chorro de agua, si es necesario utilizar una espátula para quitar el lodo acumulado en el fondo del tanque.

15. Para el montaje, repetir las operaciones indicadas para el desmontaje, pero en sentido inverso.

LIMPIEZA DEPÓSITO SOLUCIÓN

Para limpiar el tanque solución, realizar lo siguiente:

1. Colocar la máquina en el lugar específico para el mantenimiento.
2. Seguir las fases para poner la máquina en condiciones seguras (leer el apartado "CONDICIONES DE SEGURIDAD DE LA MÁQUINA").

PRUDENCIA: Se recomienda utilizar siempre guantes de protección para evitar lesiones graves en las manos.

3. Cerrar el flujo de salida del grifo situado en la parte trasera de la máquina, llevando hacia arriba el mando giratorio del grifo (1) situado en la parte trasera de la máquina (Fig. 1).
4. Retirar de su alojamiento el tubo de nivel tanque solución (2), vaciar el tanque solución (Fig. 2).

NOTA: El lugar previsto para esta operación debe estar en conformidad con la normativa vigente de respeto al medio ambiente.

NOTA: Antes de sacar de su alojamiento el tubo de nivel tanque solución (2), cerrar el tapón de descarga presente en el propio tubo.

5. Para facilitar la salida del agua presente en el tanque solución, retirar el tapón-dosificador de carga de agua (3) del tanque solución, está situado en la parte lateral izquierda de la máquina (Fig. 3).



6. Retirar de su alojamiento el tapón de descarga tanque solución (4), desenroscándolo según la dirección indicada por la flecha (Fig. 4).

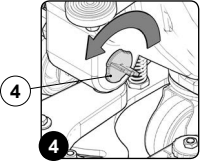

7. Para el montaje, repetir las operaciones indicadas para el desmontaje, pero en sentido inverso.

LIMPIEZA DEL BIDÓN DE DETERGENTE (versiones con sistema CDS)

Luego de haber llenado el tanque de solución de agua limpia, es necesario reabastecer el bidón de detergente. Antes de reabastecer el bidón de detergente, realizar lo siguiente:

1. Colocar la máquina en el lugar específico para el mantenimiento.
2. Seguir las fases para poner la máquina en condiciones seguras (leer el apartado "CONDICIONES DE SEGURIDAD DE LA MÁQUINA").

PRUDENCIA: Se recomienda utilizar siempre guantes de protección para evitar lesiones graves en las manos.

NOTA: El lugar previsto para esta operación debe estar en conformidad con la normativa vigente de respeto al medio ambiente.

3. Asir la manilla (1) colocada en la parte lateral izquierda del tanque de recuperación (Fig. 1) y girar el tanque de recuperación hasta el final de carrera, posición mantenimiento (Fig. 2).
4. Desconectar el conector macho (2) del conector hembra (3) del tapón (4) del bidón de detergente (5) (Fig. 3).

NOTA: antes de tirar del conector macho, presionar la palanca que se encuentra en el conector hembra.

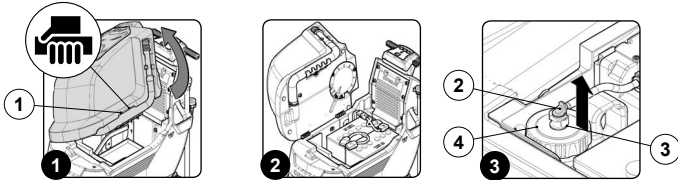

5. Retirar el bidón de detergente (5) del compartimento del tanque de solución, tomando la manilla (6) del bidón (Fig. 4).
6. Retirar el tapón (4) del bidón de detergente (Fig. 5).
7. Eliminar los eventuales residuos de detergente.

NOTA: El lugar previsto para esta operación debe estar en conformidad con la normativa vigente de respeto al medio ambiente.

NOTA: No verter el detergente directamente en la red de descarga, sino respetar la normativa vigente en materia de respeto del medio ambiente.

8. Limpiar con un chorro de agua corriente el interior del bidón.

9. Cerrar correctamente el tapón (4) para evitar pérdidas de líquido durante el trabajo (Fig. 6), prestar atención a que el filtro de recuperación de detergente (7) esté posicionado correctamente en el fondo del bidón (Fig. 7).

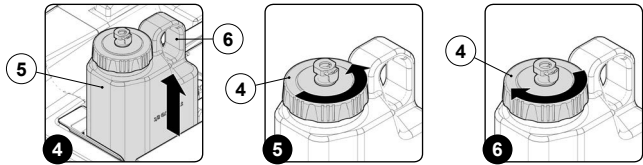

10. Colocar el bidón (5) en el compartimento previsto dentro del tanque de solución, tomando la manilla (6) del bidón (Fig. 8).
11. Conectar el conector macho (2) en el conector hembra (3) del tapón (4) del bidón de detergente (5) (Fig. 9).

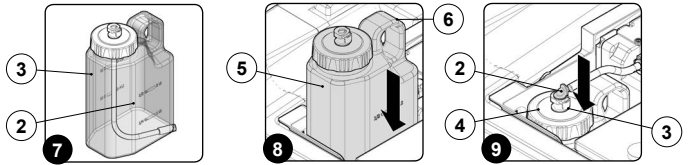

12. Asir la manilla (1) colocada en la parte lateral izquierda del tanque de recuperación (Fig. 10) y girar el tanque de recuperación hasta el final de carrera, posición trabajo (Fig. 11).

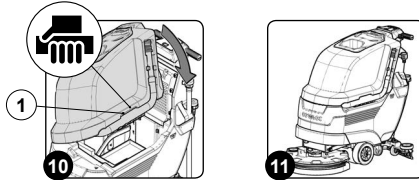

REGULACIÓN

REGULACIÓN DE LA BOQUILLA DE ASPIRACIÓN

La regulación correcta de la altura entre las gomas de la boquilla de aspiración y el pavimento garantiza un mejor secado y limpieza del pavimento, además de una mayor vida útil del motor aspiración. Para regular las gomas de la boquilla aspiración, realizar lo siguiente:

1. Colocar la máquina en el lugar específico para el mantenimiento.
2. Colocarse en el puesto de conducción, detrás de la máquina.
3. Para las versiones B, activar la máquina apretando el interruptor general (1) posicionado en la parte trasera de la máquina (Fig. 1).

NOTA: En las versiones B, el interruptor general (1) está en posición de trabajo cuando el led presente en su interior está encendido y el símbolo de encendido es visible.

4. Para las versiones BT activar la máquina, colocar el interruptor general (2) en posición "I", girando la llave (3) un cuarto de vuelta hacia la derecha (Fig. 2).
5. Bajar el cuerpo bancada interviniendo en el pedal de mando bancada (4) ubicado en la parte trasera de la máquina (Fig. 3).

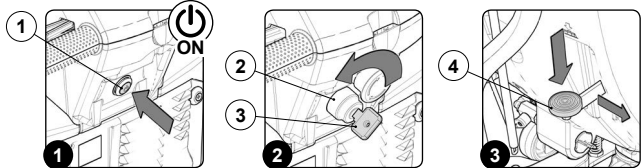

6. Bajar el cuerpo de la boquilla de aspiración mediante la palanca (5) que se encuentra en la parte trasera de la máquina (Fig. 4).
7. Regular el flujo de solución detergente (leer el apartado "REGULACIÓN SOLUCIÓN DETERGENTE (VERSIONES SIN CDS)" o bien leer el apartado "REGULACIÓN SOLUCIÓN DETERGENTE (VERSIONES CON CDS)").
8. Presionando la palanca de operador a bordo (6), la máquina comenzará a moverse (Fig. 5).
9. Durante los primeros metros de trabajo, verificar que las gomas de la boquilla de aspiración toquen el pavimento de manera homogénea. En caso de ser necesario, para aumentar la inclinación de la goma en la parte central, enroscar el tornillo (8) (Fig. 6), mientras que para disminuirla, alcanza con girar el tornillo (8) en sentido opuesto.

NOTA: Antes de girar el tornillo (8) aflojar la contratuerca (7). Al finalizar la regulación, recordar fijar la regulación apretando la contratuerca (7).

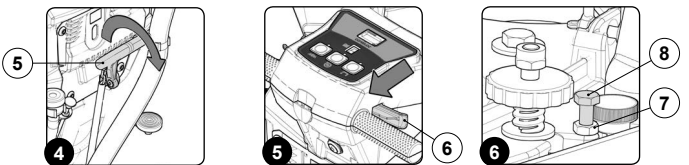

10. Durante la marcha, controlar que la goma trasera trabaje ligeramente doblada hacia atrás de manera uniforme por toda su longitud, 30° - 45° aproximadamente con respecto al pavimento. En caso de necesidad, regular la altura de las gomas respecto al pavimento; para ello, girar el mando giratorio (9) (en la figura está representado solo el mando giratorio de izquierda) hacia la izquierda para elevar la boquilla de aspiración y en sentido opuesto para bajarla (Fig. 7).

NOTA: La rueda derecha y la izquierda deben regularse de la misma manera para que la boquilla de aspiración pueda trabajar paralela al pavimento.

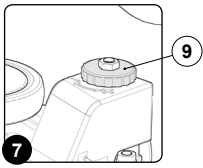

MANTENIMIENTO EXTRAORDINARIO

SUSTITUCIÓN DE LAS GOMAS DEL CUERPO DE LA BOQUILLA DE ASPIRACIÓN

Un cuidadoso mantenimiento de las gomas del cuerpo de la boquilla de aspiración garantiza un mejor secado y limpieza del pavimento, además de una mayor duración del motor de aspiración. Para sustituir las gomas del cuerpo de la boquilla de aspiración, proceder del siguiente modo:

- Colocar la máquina en el lugar específico para el mantenimiento.
- Seguir las fases para poner la máquina en condiciones seguras (leer el apartado **"CONDICIONES DE SEGURIDAD DE LA MÁQUINA"**).
- Elevar el cuerpo de la boquilla de aspiración del pavimento, presionar la palanca mando boquilla de aspiración (1) posicionado en la parte trasera de la máquina (Fig. 1).

NOTA: Estas operaciones deben realizarse utilizando guantes para protegerse del posible contacto con bordes o puntas de objetos metálicos.

- Extraer el tubo (2) de aspiración de la boca aspiración (3) presente en el cuerpo de la boquilla de aspiración (Fig. 2).
- Desenroscar completamente los mandos giratorios (4) presentes en la preinstalación del cuerpo de la boquilla de aspiración (Fig. 3).

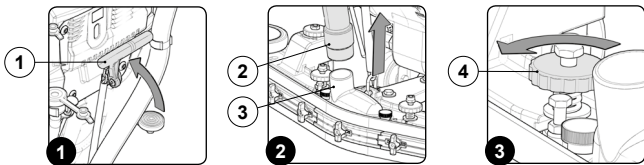

- Extraer el cuerpo de la boquilla de aspiración de las ranuras presentes en el enganche boquilla de aspiración (Fig. 4).
- Girar las tuercas de mariposa (5) a posición horizontal (Fig. 5).
- Quitar las hojas prensa-goma delanteras (6) (Fig. 5).
- Quitar la goma delantera (7) y sustituirla (Fig. 5).

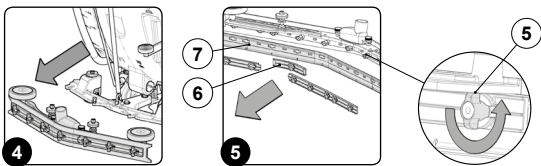

- Girar las tuercas de mariposa (8) a posición horizontal (Fig. 6).
- Quitar las hojas prensa-goma delanteras (9) (Fig. 6).
- Quitar la goma trasera (10) y sustituirla (Fig. 6).

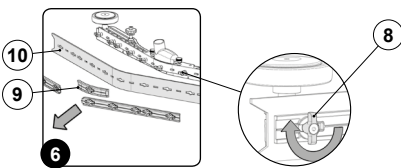

- Para montar nuevamente la goma proceder en el modo inverso.

ELIMINACIÓN

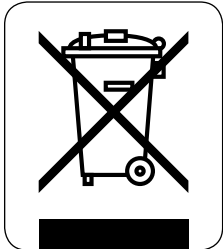

Proceder al desguace de la máquina en un centro de eliminación o de recogida autorizado.

Antes de realizar el desguace de la máquina se deben quitar y separar los siguientes materiales y enviarlos a los centros de recogida diferenciada, respetando la normativa de higiene ambiental vigente:

- Cepillos
- Filtro
- Piezas eléctricas y electrónicas*
- Baterías
- Partes de plástico (tanques y manillar)
- Partes metálicas (palancas y chasis)

(* En especial, para el desguace de las piezas eléctricas y electrónicas, dirigirte al distribuidor.

DECLARACIÓN DE CONFORMIDAD CE



La empresa que suscribe:
COMAC S.p.A.
 Via Maestri del Lavoro, 13
 37059 Santa Maria di Zevio (VR)
 Declara bajo su exclusiva responsabilidad que los productos

MÁQUINAS FREGADORAS DE PAVIMENTOS
 mod. ANTEA 50 B, ANTEA 50 BT, ANTEA 50 BTS, ANTEA 50 BTO
 VERSA 55BT, VERSA 55BT PM, VERSA 65BT, VERSA 65BT PM, VERSA 50BTS

cumplen con las Directivas:

- 2006/42/CE: Directiva máquinas.
- 2014/30/CE: Directiva compatibilidad electromagnética.

Además están en conformidad con las siguientes normas:

- EN 60335-1: Seguridad de los aparatos eléctricos de uso doméstico y análogo - Seguridad. Parte 1: Normas generales.
- EN 60335-2-72: Seguridad de los aparatos eléctricos de uso doméstico y análogo. Parte 2: Normas especiales para máquinas automáticas para el tratamiento de pavimentos para uso industrial y colectivo.
- EN 12100-1: Seguridad de las máquinas - Conceptos básicos, principios generales para el diseño - Parte 1: Terminología básica y metodología.
- EN 12100-2: Seguridad de las máquinas - Conceptos básicos, principios generales para el diseño - Parte 2: Principios técnicos.
- EN 61000-6-2: Compatibilidad electromagnética (EMC) - Parte 6-2: Normas generales - Inmunidad para los ambientes industriales.
- EN 61000-6-3: Compatibilidad electromagnética (EMC) - Parte 6-3: Normas generales - Emisión para los ambientes residenciales, comerciales y de la industria ligera.
- EN 62233: Aparatos para uso doméstico y análogo - Campos electromagnéticos - Métodos de evaluación y medición.

La persona autorizada a constituir el fascículo técnico:

Sr. Giancarlo Ruffo
 Via Maestri del Lavoro, 13
 37059 Santa Maria di Zevio (VR) - ITALIA

Santa Maria di Zevio (VR), 28/09/2015

Comac S.p.A.
 El Representante Legal
 Giancarlo Ruffo

La empresa que suscribe:

COMAC S.p.A.
 Via Maestri del Lavoro, 13
 37059 Santa Maria di Zevio (VR)
 Declara bajo su exclusiva responsabilidad que los productos

MÁQUINAS FREGADORAS DE PAVIMENTOS
 mod. ANTEA 50 B CB, ANTEA 50 BT CB, ANTEA 50 BTS CB, ANTEA 50 BTO CB
 VERSA 55BT CB, VERSA 55BT PM CB, VERSA 65BT CB, VERSA 65BT PM CB, VERSA 50BTS CB

cumplen con las Directivas:

- 2006/42/CE: Directiva máquinas.
- 2014/35/CE: Directiva baja tensión.
- 2014/30/CE: Directiva compatibilidad electromagnética.

Además están en conformidad con las siguientes normas:

- EN 60335-1: Seguridad de los aparatos eléctricos de uso doméstico y análogo - Seguridad. Parte 1: Normas generales.
- EN 60335-2-72: Seguridad de los aparatos eléctricos de uso doméstico y análogo. Parte 2: Normas especiales para máquinas automáticas para el tratamiento de pavimentos para uso industrial y colectivo.
- EN 60335-2-29: Seguridad de los aparatos eléctricos de uso doméstico y análogo. Parte 2: Normas especiales para cargador de baterías.
- EN 12100-1: Seguridad de las máquinas - Conceptos básicos, principios generales para el diseño - Parte 1: Terminología básica y metodología.
- EN 12100-2: Seguridad de las máquinas - Conceptos básicos, principios generales para el diseño - Parte 2: Principios técnicos.
- EN 61000-6-2: Compatibilidad electromagnética (EMC) - Parte 6-2: Normas generales - Inmunidad para los ambientes industriales.
- EN 61000-6-3: Compatibilidad electromagnética (EMC) - Parte 6-3: Normas generales - Emisión para los ambientes residenciales, comerciales y de la industria ligera.
- EN 61000-3-2: Compatibilidad electromagnética (EMC) - Parte 3-2: Límites - Límites de la emisión de corriente armónica (Equipos con corriente de entrada ≤ 16 A por fase).
- EN 61000-3-3: Compatibilidad electromagnética (EMC) - Parte 3-3: Límites - Limitación de las fluctuaciones de tensión y del flicker en la red de alimentación de baja tensión para equipos con corriente nominal ≤ 16 A.
- EN 55014-1: Compatibilidad electromagnética - Prescripciones para los electrodomésticos, utensilios eléctricos y dispositivos similares. Parte 1: Emisión - Norma de familia de productos.
- EN 55014-2: Compatibilidad electromagnética - Prescripciones para los electrodomésticos, utensilios eléctricos y dispositivos similares. Parte 2: Inmunidad - Norma de familia de productos.
- EN 62233: Aparatos para uso doméstico y análogo - Campos electromagnéticos - Métodos de evaluación y medición.

La persona autorizada a constituir el fascículo técnico:

Sr. Giancarlo Ruffo
 Via Maestri del Lavoro, 13
 37059 Santa Maria di Zevio (VR) - ITALIA

Santa Maria di Zevio (VR), 28/09/2015

Comac S.p.A.
 El Representante Legal
 Giancarlo Ruffo

RESOLUCIÓN DE AVERÍAS

En este capítulo se presentan los problemas más habituales relacionados con el uso de la máquina. En caso de no solucionar los problemas con la siguiente información, contactar con el centro de asistencia más cercano.

PROBLEMA	POSIBLE CAUSA	SOLUCIÓN
LA MÁQUINA NO SE ENCIENDE	El interruptor general está en posición de reposo (versiones B).	Controlar que el interruptor general esté en la posición de trabajo, el led presente en su interior está encendido y el símbolo de encendido es visible, en caso contrario, proceder a apretar el interruptor general.
	El interruptor general se encuentra en la posición "0" (versiones BT).	Controlar que el interruptor general se encuentre en la posición "I"; de lo contrario, girar la llave un cuarto de vuelta hacia la derecha.
	Controlar que, cuando se enciende el visor de mando, no muestre ningún mensaje de alarma (versiones BT).	Detener inmediatamente la máquina y comunicarse con el técnico del Centro de Asistencia Especializado.
	Controlar que las baterías estén correctamente conectadas entre sí y que el conector baterías esté conectado al conector sistema eléctrico.	Introducir correctamente las baterías en el aparato (leer el apartado "CONEXIÓN BATERÍAS A LA INSTALACIÓN DEL APARATO").
	Controlar el nivel de carga de las baterías.	En caso de que el nivel de carga de las baterías fuera crítico, proceder a efectuar un ciclo completo de carga (leer el apartado "RECARGA DE LAS BATERÍAS" o bien el apartado "RECARGA DE LAS BATERÍAS (versiones con sistema CB)").
LAS BATERÍAS NO FUNCIONAN CORRECTAMENTE	Controlar que la máquina no se encuentre todavía en fase de carga de las baterías (versiones con sistema CB).	Desconectar el cable de alimentación del cargador de baterías.
	Las baterías no están conectadas correctamente.	Conectar correctamente el cable del puente, la tensión de salida deberá ser de 24V. Conectar correctamente el conector del cable de las baterías al conector del cable de la instalación general.
EL CARGADOR DE BATERÍAS NO FUNCIONA	Los polos de las baterías se pueden oxidar.	Desconectar todos los cables de las baterías, limpiar los polos de las baterías, aplicar un poco de grasa y restablecer las conexiones eléctricas (consultar el manual de uso de las baterías, manual suministrado por el fabricante de las baterías).
	La clavija del cable de alimentación no está introducida correctamente en la toma del cargador de baterías incorporado al aparato (versiones con sistema CB).	Controlar que la clavija del cable de alimentación del cargador de batería esté conectada en la toma presente en el cargador de baterías.
	La clavija del cable de alimentación no está enchufada correctamente en la toma de red.	Controlar que la clavija del cable de alimentación del cargador de batería esté conectada a la toma de red. De ser necesario, buscar otra toma.
	Las características de la red de alimentación no corresponden con las requeridas para el cargador de batería.	Controlar que las características que se detallan en la placa del cargador sean iguales a las de la red de alimentación.
	Los leds del cargador de baterías parpadean repetidamente (válido con sistema CB).	Controlar, consultando el manual de uso y mantenimiento del cargador de batería, el significado de los destellos del cargador de batería durante la fase de carga de la misma.
	La clavija del cable de alimentación no está introducida correctamente en la toma del cargador de baterías incorporado al aparato (versiones con sistema CB).	Controlar que la clavija del cable de alimentación del cargador de batería esté conectada en la toma presente en el cargador de baterías.
	El cargador de baterías no está conectado a la red eléctrica.	Conectar el cargador de baterías a una toma eléctrica alimentada.
LA AUTONOMÍA DE TRABAJO DE LA MÁQUINA ES MUY BAJA	El cargador de baterías no está conectado a las baterías.	Conectar el cargador de baterías a las baterías.
	Controlar que la toma de red funcione correctamente o que no sea una toma diurna.	
	Controlar el nivel de carga de las baterías; controlar el símbolo presente en la pantalla de control.	En caso de que el nivel de carga de las baterías fuera crítico, efectuar un ciclo completo de carga (leer el apartado "RECARGA DE LAS BATERÍAS" o bien el apartado "RECARGA DE LAS BATERÍAS (versiones con sistema CB)").
	Las baterías no funcionan correctamente.	Consultar el apartado "LAS BATERÍAS NO FUNCIONAN CORRECTAMENTE" .
LA MÁQUINA NO AVANZA RECTO.	El cargador de baterías no funciona.	Consultar el apartado "EL CARGADOR DE BATERÍAS NO FUNCIONA" .
	Las baterías ya han sufrido muchos ciclos de descarga y carga.	Sustituir las baterías.
LA MÁQUINA NO SE MUEVE	El cepillo no está enganchado correctamente.	Enganchar correctamente el cepillo.
	La bancada no está correctamente regulada.	Consultar el apartado "Regulación de la bancada".
SOLUCIÓN DETERGENTE EN LOS CEPILLOS NO SUFICIENTE	Las palancas presencia operador no están accionadas.	Apretar las palancas presencia operador, se encuentran debajo del manillar de mando.
	El mando giratorio de regulación del potenciómetro está posicionado en el mínimo (válido para las versiones BT).	Girar de forma gradual el mando giratorio de regulación del potenciómetro, girarlo hacia la derecha para regular la velocidad de desplazamiento del aparato (leer el apartado "REGULACIÓN VELOCIDAD DE AVANCE (versiones BT-BTS-BTO)").
LA MÁQUINA NO LIMPIA CORRECTAMENTE	El freno electrónico del motorreductor de tracción no está aplicado (válido para las versiones BT).	Activar el freno electrónico, girar la palanca presente en el motorreductor tracción hacia la izquierda (el motorreductor tracción está situado en la parte posterior derecha de la máquina).
	El grifo de solución detergente está parcial o completamente cerrado.	Desplazar hacia abajo el mando giratorio de la palanca del grifo.
	Cantidad de solución detergente en la instalación hídrica no adecuada al trabajo que se desea realizar.	Controlar que la cantidad de solución detergente en la instalación hídrica de la máquina sea adecuada al trabajo que se desea realizar (leer el apartado "REGULACIÓN SOLUCIÓN DETERGENTE").
LA MÁQUINA NO SE ENCIENDE	Filtro solución detergente obstruido.	Controlar que el filtro de la solución detergente no se encuentre obstruido, de lo contrario, limpiarlo (leer el apartado "LIMPIEZA DEL FILTRO DE LA INSTALACIÓN HÍDRICA").
	La máquina no se enciende.	Leer la sección "LA MÁQUINA NO SE ENCIENDE" .
	La solución detergente suministrada no es suficiente.	Leer la sección "SOLUCIÓN DETERGENTE EN LOS CEPILLOS NO SUFICIENTE" .
	El cepillo utilizado no está colocado correctamente en la máquina.	Controlar que el cepillo esté colocado correctamente en la máquina (leer el apartado "MONTAJE DEL CEPILLO").
	El tipo de cepillo no es adecuado para la suciedad que se debe limpiar.	Controlar que los cepillos montados en la máquina sean adecuados para la tarea que se desarrollará (leer el capítulo "SELECCIÓN Y EMPLEO DE LOS CEPILLOS").
El desgaste de las cerdas del cepillo o del tampón es excesivo.	Controlar el estado de desgaste del cepillo y sustituirlo si es necesario (Leer el capítulo "SUSTITUCIÓN DEL CEPILLO").	

PROBLEMA	POSIBLE CAUSA	SOLUCIÓN
LA BOQUILLA DE ASPIRACIÓN NO SECA PERFECTAMENTE	El aparato de aspiración está obstruido.	Controlar que la boquilla de aspiración no presente obstrucciones (Leer el apartado " LIMPIEZA DEL CUERPO DE LA BOQUILLA DE ASPIRACIÓN ").
		Controlar que el tubo de aspiración no presente obstrucciones (leer el apartado " LIMPIEZA DEL TUBO DE ASPIRACIÓN ").
	El tapón del tubo de descarga del tanque de recuperación está posicionado incorrectamente.	Controlar que el filtro de la tapa de aspiración no presente obstrucciones (leer el apartado " LIMPIEZA DEL FILTRO-FLOTADOR DEL TANQUE DE RECUPERACIÓN ").
	La tapa del tanque de recuperación está posicionada incorrectamente.	Comprobar que el tapón del tubo de descarga del tanque de recuperación esté posicionado correctamente.
PRODUCCIÓN EXCESIVA DE ESPUMA	El detergente empleado es incorrecto.	Comprobar que se haya empleado detergente de baja espuma. Eventualmente añadir una mínima cantidad de líquido antiespuma en el tanque de recuperación.
	El pavimento está poco sucio.	Diluir más el detergente.
LA MÁQUINA NO ASPIRA CORRECTAMENTE	El tanque de recuperación está lleno.	Vaciar el tanque de recuperación (leer el apartado " VACIADO DEL TANQUE DE RECUPERACIÓN ").
	El aparato de aspiración está obstruido	Leer la sección " LA BOQUILLA DE ASPIRACIÓN NO SECA PERFECTAMENTE ".

SELECCIÓN Y EMPLEO DE LOS CEPILLOS

CEPILLO DE POLIPROPILENO (PPL)

Se emplea en todos los tipos de pavimento y tiene buena resistencia al desgaste y al agua caliente (no más de 50 °C). El PPL no es higroscópico y por lo tanto conserva sus características aun trabajando sobre superficie mojada.

CEPILLO ABRASIVO

Las cerdas de ese cepillo están recubiertas de abrasivos muy agresivos. Se emplea para limpiar pavimentos muy sucios. Para evitar daños en el pavimento, se aconseja trabajar con la presión estrictamente necesaria.

ESPESOR DE LAS CERDAS

Las cerdas de mayor espesor son más rígidas y por consiguiente hay que emplearlas sobre pavimentos lisos o con pequeños intervalos.

En pavimentos irregulares o con relieves o intervalos hondos es aconsejable emplear cerdas más suaves que penetran más fácilmente en profundidad.

Tener en cuenta que cuando las cerdas del cepillo están desgastadas y por consiguiente demasiado cortas, se vuelven rígidas y no logran penetrar y limpiar en profundidad también porque, como en el caso de cerdas demasiado gruesas, el cepillo tiende a saltar.

DISCO DE ARRASTRE

El disco de arrastre es aconsejado para limpiar superficies brillantes.

Hay dos tipos de discos de arrastre:

1. El disco de arrastre de tipo tradicional cuenta con una serie de puntas en forma de ancla que permiten retener y arrastrar el disco abrasivo durante el trabajo.
2. El disco de arrastre de tipo CENTER LOCK, además de las puntas en forma de ancla, cuenta con un sistema de bloqueo central a presión de plástico que permite centrar perfectamente el disco abrasivo y mantenerlo enganchado sin correr el riesgo de que se desenganche. Este tipo de disco de arrastre es indicado sobre todo para las máquinas con muchos cepillos donde el centrado de los discos abrasivos resulta dificultoso.

TAMPÓN ROJO

Adecuado para uso frecuente en pavimentos relativamente limpios. También limpia en seco y pule eliminando marcas.

TAMPÓN VERDE

Adecuado para eliminar capas superficiales de cera y preparar el pavimento para el próximo tratamiento. Utilizar húmedo.

TAMPÓN NEGRO

Adecuado para el raspado en húmedo de capas de cera más difíciles. Elimina el acabado antiguo y elimina los hilos de cemento.

MÁQUINA	Nº CEPIL.	CÓDIGO	TIPO DE CERDA	Ø CERDA	Ø CEPIL.	LONG. CEP.	NOTAS
ANTEA 50B ANTEA 50BT	1	404653	PPL	0,9	508	-	CEPILLO DE COLOR NEGRO
	1	404654	PPL	0,3	508	-	CEPILLO DE COLOR CELESTE
	1	405631	PPL	0,6	508	-	CEPILLO DE COLOR BLANCO
	1	405632	ABRASIVA		508	-	CEPILLO
	1	405527			497	-	DISCO DE ARRASTRE
ANTEA 50BTS VERSA 50BTS	1	405639	PPL	0,5	110	500	CEPILLO DELANTERO (BLANCO)
	1	405641	ABRASIVA		110	500	CEPILLO DELANTERO
	1	405640	PPL	0,3	110	500	CEPILLO TRASERO (AZUL)
ANTEA 50BTO	1	442005					TAMPÓN ROJO 508X355
	1	442661					TAMPÓN VERDE 508X355
	1	442662					TAMPÓN NEGRO 508X355
VERSA 55BT	2	427709	PPL	0,3	280		CEPILLO DE COLOR AZUL
	2	427710	PPL	0,6	280		CEPILLO DE COLOR BLANCO
	2	427711	PPL	0,9	280		CEPILLO DE COLOR NEGRO
	2	427712	ABRASIVA		280		CEPILLO ABRASIVO
	2	427713			280		DISCO DE ARRASTRE CON CENTER LOCK
VERSA 65BT	2	422189	PPL	0,3	340		CEPILLO DE COLOR AZUL
	2	422971	PPL	0,6	340		CEPILLO DE COLOR BLANCO
	2	422972	PPL	0,9	340		CEPILLO DE COLOR NEGRO
	2	422981	ABRASIVA		340		CEPILLO ABRASIVO
	2	422973			330		DISCO DE ARRASTRE CON CENTER LOCK
VERSA 65BTS	2	445729	PPL	0,6	130	610	CEPILLO DE COLOR BLANCO
	2	448042	PPL	0,3	130	610	CEPILLO DE COLOR CELESTE
	2	448043	ABRASIVA		130	610	CEPILLO



COMAC S.p.A. - Via Maestri del Lavoro, 13 - 37059 S. Maria di Zevio - Verona - Italia
Tel. +39 045 8774222 - Fax +39 045 8750303 - Correo electrónico: com@comac.it
www.comac.it